

# DLP®-projector

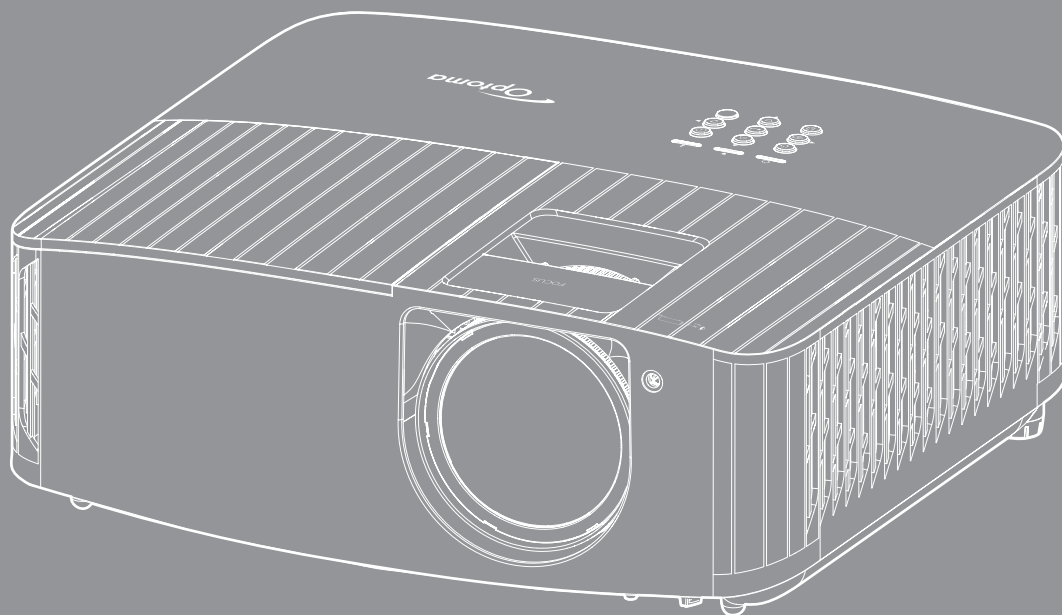



# INHOUDSOPGAVE

<b>VEILIGHEID .....</b>	<b>4</b>
<i>Belangrijke veiligheidsinstructie.....</i>	<i>4</i>
<i>De lens reinigen.....</i>	<i>5</i>
<i>3D-veiligheidsinformatie .....</i>	<i>6</i>
<i>Auteursrechten .....</i>	<i>6</i>
<i>Disclaimer.....</i>	<i>7</i>
<i>Erkenning van handelsmerken.....</i>	<i>7</i>
<i>FCC.....</i>	<i>7</i>
<i>Conformiteitsverklaring voor EU-landen.....</i>	<i>8</i>
<i>WEEE.....</i>	<i>8</i>
<b>INLEIDING .....</b>	<b>9</b>
<i>Overzicht verpakking.....</i>	<i>9</i>
<i>Standaard accessoires.....</i>	<i>9</i>
<i>Optionele accessoires .....</i>	<i>9</i>
<i>Productoverzicht.....</i>	<i>10</i>
<i>Verbindingen .....</i>	<i>11</i>
<i>Toetsenblok .....</i>	<i>12</i>
<i>Afstandsbediening.....</i>	<i>13</i>
<b>CONFIGURATIE EN INSTALLATIE .....</b>	<b>14</b>
<i>De projector installeren.....</i>	<i>14</i>
<i>Bronnen aansluiten op de projector.....</i>	<i>15</i>
<i>Het projectorbeeld aanpassen.....</i>	<i>16</i>
<i>Instelling afstandsbediening .....</i>	<i>17</i>
<b>DE PROJECTOR GEBRUIKEN .....</b>	<b>19</b>
<i>De projector in- / uitschakelen.....</i>	<i>19</i>
<i>Een invoerbron selecteren.....</i>	<i>21</i>
<i>Menunavigatie en functies.....</i>	<i>22</i>
<i>OSD-menustructuur.....</i>	<i>23</i>
<i>Menu Weergave .....</i>	<i>30</i>
<i>Menu Audio .....</i>	<i>35</i>
<i>Instellingsmenu.....</i>	<i>36</i>
<i>Menu Info.....</i>	<i>39</i>

## **EXTRA INFORMATIE ..... 40**

<i>Compatibele resoluties</i> .....	40
<i>Beeldgrootte en projectieafstand</i> .....	44
<i>Projectorafmetingen en plafondmontage</i> .....	45
<i>IR-afstandsbedieningscodes</i> .....	46
<i>Probleemoplossing</i> .....	48
<i>Waarschuwingindicator</i> .....	49
<i>Specificaties</i> .....	52
<i>Wereldwijde kantoren Optoma</i> .....	53

# VEILIGHEID

	De oplichtende flits met pijlpunt in een gelijkzijdige driehoek is bedoeld om de gebruiker attent te maken op de nabijheid van niet ongeïsoleerd "gevaarlijk voltage" binnen de behuizing van het product dat groot genoeg is om elektrische schok aan mensen toe te brengen.
	Het uitroepteken in een gelijkzijdige driehoek geeft aan dat er belangrijke gebruiks- en onderhoudsinstructies in de meegeleverde handleiding staan.

Volg alle waarschuwingen, voorzorgsmaatregelen en onderhoudsvorschriften die in deze gebruiksaanwijzing zijn aanbevolen.

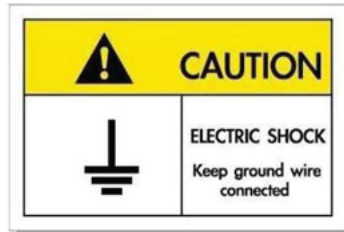

Om elektrische schok te voorkomen, moeten de eenheid en zijn randapparatuur goed geaard zijn.

## Belangrijke veiligheidsinstructie

- Voor het verlengen van de effectieve levensduur van de lamp, moet u ervoor zorgen dat de lamp tenminste 60 seconden aan blijft en moet u het uitvoeren van geforceerde uitschakeling vermijden.



- Niet in de straal kijken, RG2.  
Net als met elke andere heldere bron, mag u niet in de directe straal kijken, RG2 IEC 62471-5:2015.
- De ventilatiegaten niet blokkeren. Om een betrouwbare werking van de projector te garanderen en het toestel te beschermen tegen oververhitting, is het aanbevolen de projector te installeren op een locatie waar de ventilatie niet wordt geblokkeerd. Plaats de projector bijvoorbeeld niet op een overvolle koffietafel, een sofa, een bed, enz. Plaats de projector niet in een ingesloten ruimte, zoals een boekenkast of een kast die de luchtstroom beperkt.
- Stel de projector niet bloot aan regen of vocht om het risico op brand en/of elektrische schok te vermijden. Installeer het toestel niet in de buurt van warmtebronnen zoals radiators, verwarmingstoestellen, fornuizen of andere apparaten, zoals versterkers, die warmte uitstralen.
- Zorg dat er geen objecten of vloeistoffen de projector binnendringen. Ze kunnen gevaarlijke spanningspunten raken en een kortsluiting veroorzaken in de onderdelen waardoor brand of elektrische schok kan ontstaan.
- Niet gebruiken in de volgende omstandigheden:
  - In een extreem warme, koude of vochtige omgeving.
    - (i) Controleer of de omgevingstemperatuur binnen het bereik 5°C tot 40°C ligt
    - (ii) Relatieve vochtigheid is 10% ~ 85%
  - In gebieden die onderhevig zijn aan overmatig stof en vuil.
  - In de buurt van een apparaat dat een krachtig magnetisch veld genereert.
  - In direct zonlicht.
- Gebruik de projector niet op plaatsen waar er brandbare of explosieve gassen in de atmosfeer aanwezig zijn. De lamp binnenin de projector wordt zeer warm tijdens het gebruik en de gassen kunnen ontsteken en brand veroorzaken.
- Gebruik het apparaat niet als het fysiek is beschadigd of vervormd. Fysieke schade/vervorming kan het volgende omvatten (maar is niet beperkt tot deze situaties):
  - Het apparaat is gevallen.
  - De voedingskabel of stekker is beschadigd.

- Er is vloeistof gemorst op de projector.
- De projector werd blootgesteld aan regen of vocht.
- Er is iets in de projector gevallen of er zit iets los in de projector.
- Plaats de projector niet op een onstabiel oppervlak. De projector kan kantelen waardoor lichamelijk letsel of schade aan de projector kan ontstaan.
- Zorg dat u het licht dat uit de projectorlens niet blokkeert tijdens de werking. Het licht verwarmt het object en zou kunnen smelten, brandwonden kunnen veroorzaken of een brand kunnen veroorzaken.
- Open of demonteer de projector niet, anders loopt u het risico op elektrische schokken.
- Probeer het apparaat niet zelf te repareren. Het openen of verwijderen van deksel kan u blootstellen aan gevaarlijke spanning of andere gevaren. Bel Optoma voordat u het apparaat terugstuurt voor reparatie.
- Controleer de behuizing van de projector op markering met betrekking tot de veiligheid.
- Het apparaat mag alleen worden gerepareerd door bevoegd onderhoudspersoneel.
- Gebruik alleen hulpstukken/accessoires die worden aangegeven door de fabrikant.
- Kijk niet direct in de projectorlens tijdens de werking. Het heldere licht kan uw ogen beschadigen.
- Deze projector detecteert zelf de levensduur van de lamp. Zorg dat u de lamp vervangt wanneer de waarschuwingsberichten worden weergegeven.
- Stel de functie "Lamp Reset (Reset Lamp)" opnieuw in vanaf het OSD-menu "Lamp Settings (Lampinstellingen)" nadat u de lampmodule hebt vervangen.
- Wanneer u de projector uitschakelt, moet u, voordat u de stroom verbreekt, controleren of de koelcyclus is voltooid. Laat de projector gedurende 90 seconden afkoelen.
- Als de lamp het einde van zijn levensduur nadert, verschijnt het bericht "Lamp life exceeded. (Levensduur van de lamp overschreden.)" op het scherm. Neem zo snel mogelijk contact op met uw lokale verdeler of onderhoudscentrum om de lamp te vervangen.
- Schakel de voeding uit en trek de stekker uit het stopcontact voordat u het product reinigt.
- Gebruik een zachte, droge doek met een zacht reinigingsmiddel om de behuizing van het scherm te reinigen. Gebruik geen schurende reinigingsmiddelen, was of oplosmiddelen om het apparaat te reinigen.
- Trek de stekker uit het stopcontact als het product gedurende lange tijd niet wordt gebruikt.
- *Plaats de projector niet op plekken waar deze kan worden blootgesteld aan trillingen of schokken.*
- *Raak de lens niet aan met de blote hand.*
- *Verwijder de batterij(en) uit de afstandsbediening voordat u deze opbergt. Als er lange tijd een of meer batterijen in de afstandsbediening achterblijven, kunnen ze lekken.*
- *Gebruik of bewaar de projector niet op plaatsen waar er rook van olie of sigaretten aanwezig is omdat dit de kwaliteit van de projectorprestaties negatief kan beïnvloeden.*
- *Installeer de projector in de juiste stand omdat een niet-standaard installatie de projectorprestaties kan beïnvloeden.*
- *Gebruik een stekkerdoos en/of overspanningsbeveiliging. Omdat stroomuitval en verdonkeringen apparaten kunnen VERNIETIGEN.*

## De lens reinigen

- Voordat u de lens reinigt moet u de projector uitschakelen en de voedingskabel loskoppelen zodat deze volledig kan afkoelen.
- Gebruik een bus met perslucht om stof te verwijderen.
- Gebruik een speciale doek voor het reinigen van de lens en veeg de lens voorzichtig af. Raak de lens niet aan met uw vingers.
- Gebruik geen alkaline-/zuurhoudende schoonmaakmiddelen of vluchtige oplosmiddelen zoals alcohol voor het reinigen van de lens. Als de lens beschadigd raakt door een verkeerder reiniging, wordt dit niet gedekt door de garantie.



Waarschuwing: Gebruik geen spray met brandbaar gas voor het verwijderen van stof of vuil van de lens. Dit kan brand veroorzaken door overmatige warmte binnenin de projector.



Waarschuwing: Reinig de lens niet als de projector bezig is met opwarmen omdat de film op het oppervlak van de lens hierdoor kan loskomen.



Waarschuwing: Wrijf of sla niet op de lens met een hard object.

## 3D-veiligheidsinformatie

Volg alle waarschuwingen en voorzorgsmaatregelen zoals aanbevolen voordat u of uw kind de 3D-functie gebruikt.

### Warning

Kinderen en teenagers zijn gevoeliger voor gezondheidsproblemen met betrekking tot het kijken in 3D en moeten daarom deze beelden onder toezicht bekijken.

## Waarschuwing voor fotogevoelige epilepsie en andere gezondheidsrisico's

- Sommige kijkers kunnen een epileptische aanval ervaren als ze worden blootgesteld aan bepaalde flickerende beelden of lichten die in bepaalde geprojecteerde beelden of video games voorkomen. Als u last hebt van epilepsie of het komt in uw familie voor, neem dan contact op met een arts voordat u de 3D-functie gebruikt.
- Ook als dit niet voor u geldt, kunt u een niet gediagnosticeerde conditie hebben die fotogevoelige epileptische aanvallen kan veroorzaken.
- Zwangere vrouwen, ouderen, lijders aan ernstige kwalen, zij die last hebben van slaapgebrek of die onder de invloed van alcohol verkeren, moeten de 3D-functionaliteit van de eenheid vermijden.
- Als u een van de volgende symptomen ervaart, moet u direct ophouden met kijken naar 3D-beelden en contact opnemen met een arts: (1) veranderde visie; (2) lichthoofdigheid; (3) duizeligheid; (4) onvrijwillige bewegingen zoals trillende ogen of spieren; (5) verwarring; (6) misselijkheid; (7) bewustzijnsverlies; (8) convulsies; (9) krampen; en/of (10) desoriëntatie. Kinderen en teenagers hebben meer kans op het ervaren van deze symptomen dan volwassenen. Ouders moeten hun kinderen in het oog houden en vragen of ze deze symptomen ervaren.
- Het kijken naar 3D projectie kan ook bewegingsziekte, perceptuele naverschijselen, desoriëntatie, oogvermoeidheid en evenwichtsstoornissen veroorzaken. Aanbevolen wordt om regelmatig te pauzeren om de kans op deze effecten te beperken. Als uw ogen tekenen van vermoeidheid of droogheid vertonen of als u een van de bovengenoemde problemen hebt, moet u direct stoppen met het gebruik van dit apparaat en ten minste 30 minuten wachten nadat de symptomen zijn verdwenen voordat u het weer gebruikt.
- Langdurig naar 3D projectie kijken terwijl u te dicht bij het scherm zit, kan uw gezichtsvermogen aantasten. De ideale kijkafstand moet minimaal driemaal de hoogte van het scherm zijn. Aanbevolen wordt om de ogen op gelijke hoogte met het scherm te hebben.
- Naar 3D projectie kijken terwijl u langere tijd een 3D-bril draagt, kan hoofdpijn of vermoeidheid veroorzaken. Als u hoofdpijn, vermoeidheid of duizeligheid ervaart, moet u niet langer naar 3D projectie kijken maar uitrusten.
- Gebruik de 3D-glazen alleen om naar 3D projectie te kijken.
- Het dragen van een 3D-bril voor andere doeleinden (als algemene bril, zonnebril, beschermende bril enzovoort) kan fysiek schadelijk zijn en uw gezichtsvermogen aantasten.
- Naar 3D-projectie kijken kan sommige kijkers desoriënteren. Plaats uw 3D PROJECTOR daarom NIET in de buurt van een open trappenhuis, snoeren, balkons of andere voorwerpen waarover u kunt struikelen, tegenaan lopen, omgooien, breken of overheen vallen.

## Auteursrechten

Deze publicatie, met inbegrip van alle foto's, illustraties en software, is beschermd volgende internationale wetten op auteursrechten met alle rechten voorbehouden. Deze handleiding of het materiaal dat hierin is vermeld, mag niet worden gereproduceerd zonder de schriftelijke toestemming van de auteur.

© Auteursrechten 2022

## Disclaimer

De informatie in dit document is onderhevig aan wijzigingen zonder kennisgeving. De fabrikant aanvaardt geen verantwoordelijkheden of garanties met betrekking tot de inhoud van dit document en verwerpt specifiek elke impliciete garantie op de verkoopbaarheid of geschiktheid voor een bepaald doel. De fabrikant behoudt zich het recht voor deze publicatie te herzien en de inhoud ervan af en toe te wijzigen zonder de verplichting iemand op de hoogte te brengen van een dergelijke revisie of wijziging.

## Erkenning van handelsmerken

Kensington is een in de Verenigde Staten gedeponeerd handelsmerk van ACCO Brand Corporation met reeds toegekende registraties en aanvragen die in andere landen in de hele wereld in behandeling zijn.

HDMI, het HDMI-logo en High-Definition Multimedia Interface zijn handelsmerken of gedeponeerde handelsmerken van HDMI Licensing LLC. in de Verenigde Staten en andere landen.

DLP®, DLP Link en het DLP-logo zijn gedeponeerde handelsmerken van Texas Instruments en BrilliantColor™ is een handelsmerk van Texas Instruments.

MHL, Mobile High-Definition Link en het MHL-logo zijn handelsmerken of gedeponeerde handelsmerken van MHL Licensing, LLC.

Alle andere productnamen die in deze handleiding worden gebruikt, zijn eigendom van hun respectieve eigenaars en zijn erkend.

## FCC

Dit apparaat werd getest en voldoet aan de beperkingen voor een digitaal apparaat van Klasse B, in overeenstemming met Deel 15 van de FCC-voorschriften. Deze beperkingen zijn ontwikkeld om een redelijke beveiliging te bieden tegen schadelijke storingen in een residentiële installatie. Deze apparatuur genereert, gebruikt en straalt radiofrequentie-energie uit die, indien niet geïnstalleerd en gebruikt in overeenstemming met de instructies, schadelijke storingen kan veroorzaken aan radiocommunicaties.

Er kan echter geen garantie worden gegeven dat er geen interferentie zal optreden in een specifieke installatie. Als dit apparaat toch schadelijke storingen veroorzaakt aan radio- of televisieontvangst, wat kan vastgesteld worden door het apparaat in en uit te schakelen, moet de gebruiker deze storing proberen te corrigeren door een of meer van de volgende maatregelen te nemen:

- De ontvangende antenne in een andere richting op een andere positie plaatsen.
- Vergroot de afstand tussen de apparatuur en de ontvanger.
- Sluit het apparaat aan op een stopcontact op een ander circuit dan dat waarop de ontvanger is aangesloten.
- Raadpleeg de leverancier of een ervaren radio/tv-technicus voor hulp.

## 8Opmerking: Afgeschermde kabels

Alle aansluitingen op andere computerapparaten moeten gebeuren met afgeschermde kabels zodat de FCC-voorschriften steeds worden nageleefd.

### Let op

Wijzigingen of modificaties die niet nadrukkelijk door de fabrikant zijn goedgekeurd, kunnen de bevoegdheid van de gebruiker om deze projector te bedienen, die door de Federale communicatiecommissie is toegekend, ongeldig verklaren.

### Bedieningsomstandigheden

Dit apparaat voldoet aan deel 15 van de FCC-regels. De werking is onderhevig aan de volgende omstandigheden:

1. Dit apparaat mag geen schadelijke storing veroorzaken en
2. Dit apparaat moet elke ontvangen storing aanvaarden, met inbegrip van storing die ongewenste werking kan veroorzaken.

### **Opmerking: Canadese gebruikers**

Dit digitale apparaat van Klasse B voldoet aan de Canadese ICES-003.

Remarque à l'intention des utilisateurs canadiens

Cet appareil numérique de la classe B est conforme à la norme NMB-003 du Canada.

## **Conformiteitsverklaring voor EU-landen**

- EMC-richtlijnen 2014/30/EC (inclusief wijzigingen)
- Laagspanningsrichtlijnen 2014/35/EC
- RED 2014/53/EU (als product RF-functie heeft)

## **WEEE**



### **Instructies met betrekking tot afvalverwijdering**

Gooi dit elektronische apparaat niet weg met het afval. Recycle het product om de pollutie te minimaliseren en de maximale bescherming van het wereldmilieu te garanderen.



# INLEIDING

## Overzicht verpakking

Pak alles nauwkeurig uit en controleer of alle items die onder de standaardaccessoires zijn vermeld, aanwezig zijn. Sommige items onder de optionele accessoires zijn mogelijk niet beschikbaar afhankelijk van het model, de specificatie en uw aankoopregio. Controleer uw plaats van aankoop. Sommige accessoires kunnen verschillen, afhankelijk van de regio.

De garantiokaart wordt alleen geleverd in enkele specifieke regio's. Raadpleeg uw dealer voor gedetailleerde informatie.

## Standaard accessoires

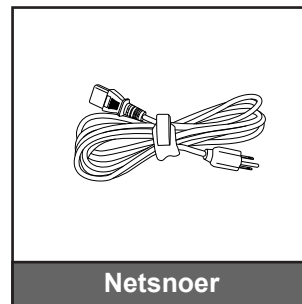
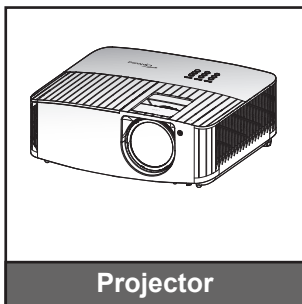

### Opmerking:

- De feitelijke afstandsbediening kan afwijken, afhankelijk van de regio.
- De afstandsbediening wordt verzonden met de batterijen.
- \* Ga voor garantie-informatie naar <https://www.optoma.com/support/download>.

## Optionele accessoires

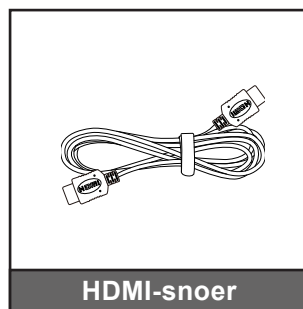
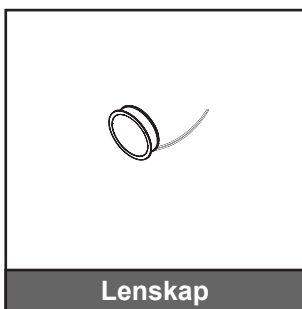

**Opmerking:** Optionele toebehoren verschillen, afhankelijk van model, specificatie en regio.

# INLEIDING

## Productoverzicht

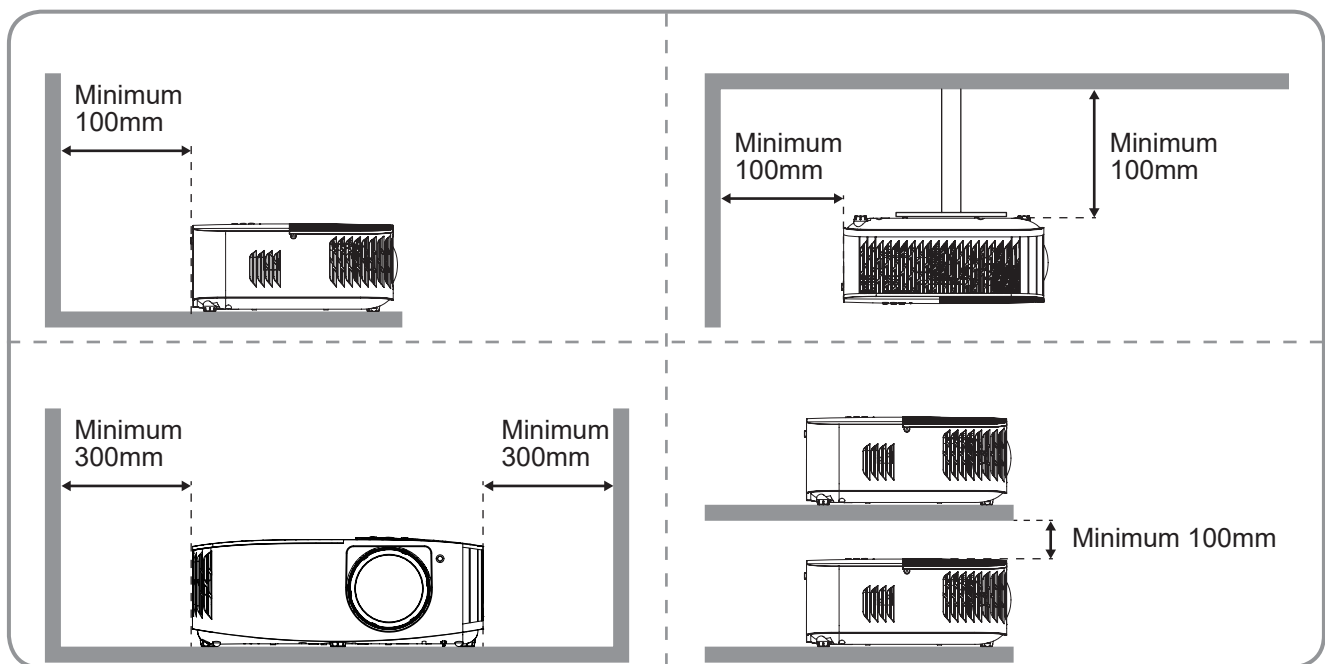
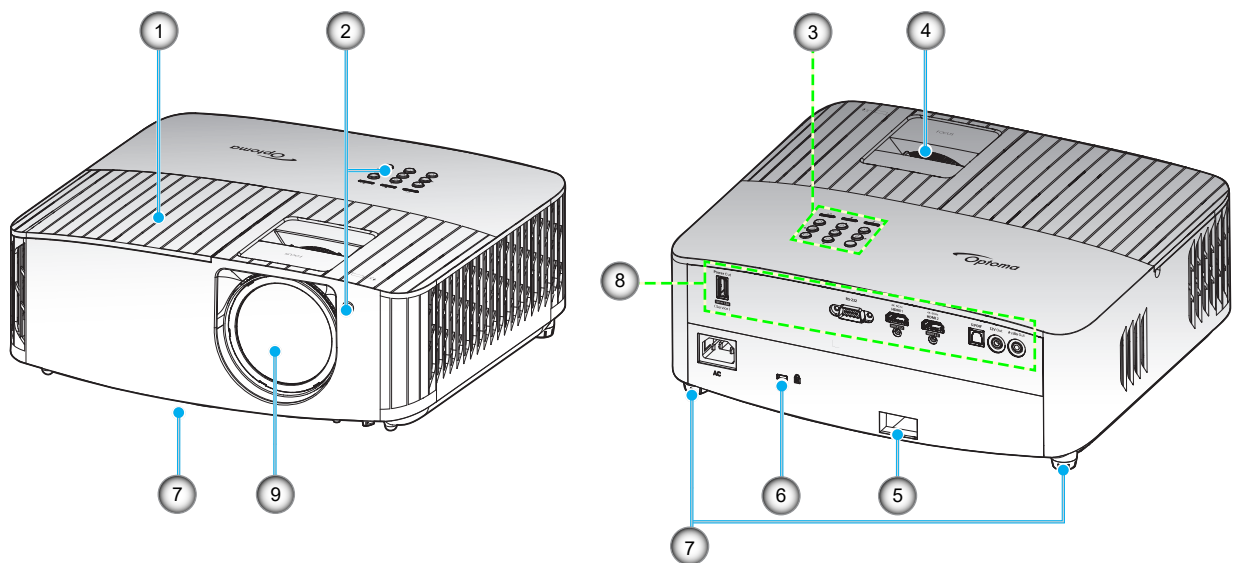

### Opmerking:

- *Luchtinlaat- en uitlaatopeningen van de projector niet blokkeren.*
- *Bij het gebruiken van de projector in een besloten ruimte, moet u een tussenruimte van tenminste 30 cm aanhouden rond de luchtinlaat- en uitlaatopeningen.*

Nr.	Item	Nr.	Item
1.	Lampafdekking	6.	Poort Kensington™-slot
2.	IR-ontvanger (voor en boven)	7.	Kantelafstelvoetjes
3.	Toetsenblok	8.	Ingang / uitgang
4.	Scherpstelring	9.	Lens
5.	Veiligheidsbalk		

# INLEIDING

## Verbindingen

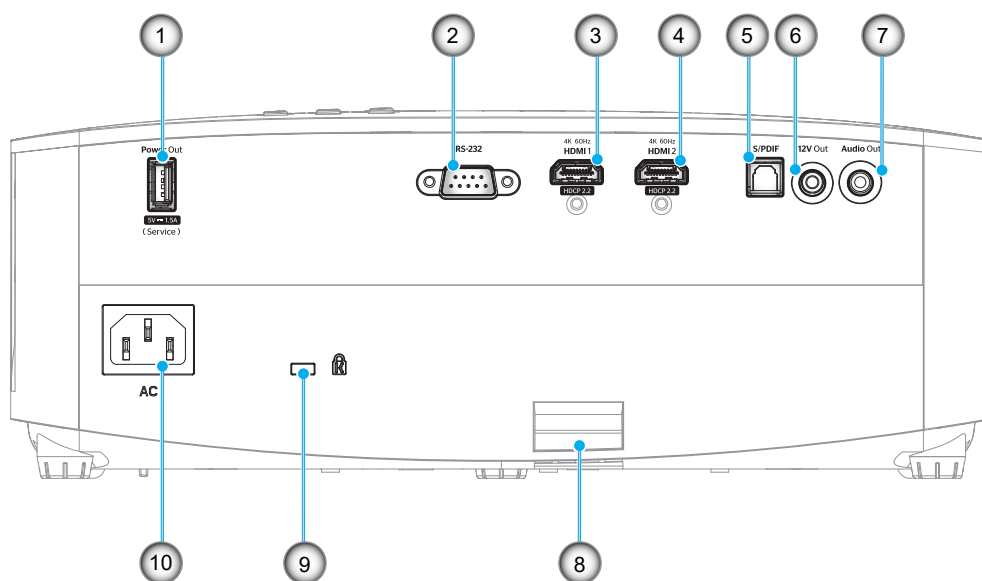

Nr.	Item	Nr.	Item
1.	USB-voedingsuitgang (5V---1,5A)	6.	12V-uitgang
2.	RS-232-aansluiting	7.	Audio-uitgang
3.	HDMI 1-aansluiting (4K 60Hz)	8.	Veiligheidsbalk
4.	HDMI 2-aansluiting (4K 60Hz)	9.	Poort Kensington™-slot
5.	S/PDIF-aansluiting	10.	Voedingsaansluiting

# INLEIDING

## Toetsenblok

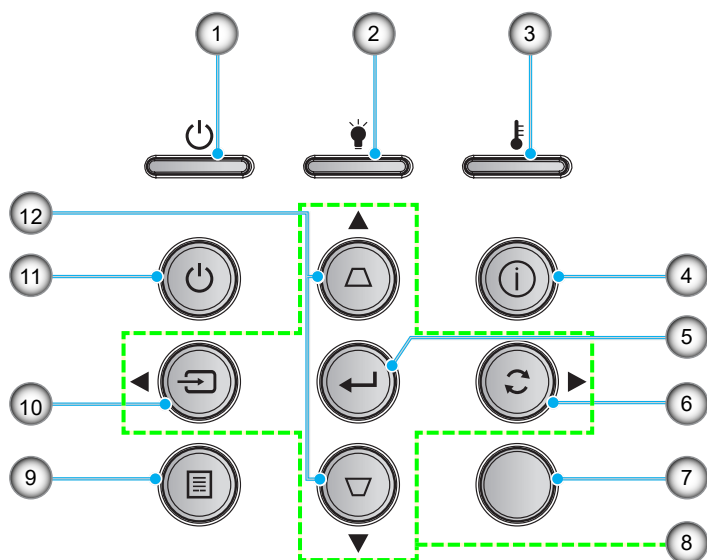

Nr.	Item	Nr.	Item
1.	LED Aan/Stand-by	7.	IR-ontvanger
2.	Lamp-LED	8.	Vier richtingstoetsen voor selectie
3.	Temperatuur-LED	9.	Menu
4.	Information (Informatie)	10.	Source (Bron)
5.	Enter	11.	Power (Voeding)
6.	Re-Sync	12.	Trapeziumcorrectie

# INLEIDING

## Afstandsbediening

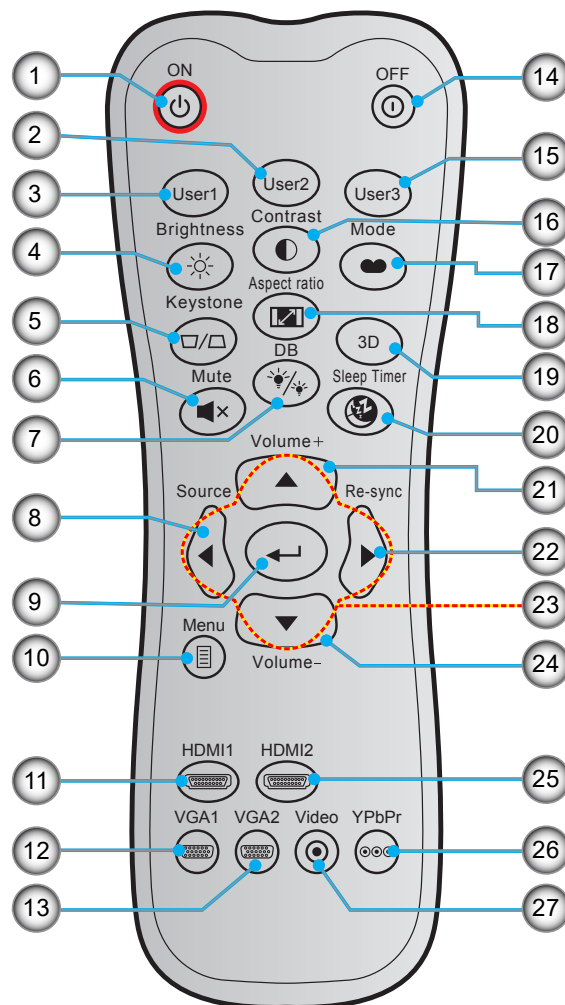

Nr.	Item	Nr.	Item
1.	Inschakelen	15.	Gebruiker 3
2.	Gebruiker 2	16.	Contrast
3.	Gebruiker 1	17.	Display Mode (Beeldschermmodus)
4.	Brightness (Helderheid)	18.	Aspect Ratio
5.	Keystone	19.	3D-stand
6.	Mute (Dempen)	20.	Sleep Timer (Slaaptimer)
7.	DB (Dynamic Black)	21.	Volume +
8.	Source (Bron)	22.	Re-Sync
9.	Enter	23.	Vier richtingstoetsen voor selectie
10.	Menu	24.	Volume -
11.	HDMI1	25.	HDMI2
12.	VGA1 (niet ondersteund)	26.	YPbPr (niet ondersteund)
13.	VGA2 (niet ondersteund)	27.	Video (niet ondersteund)
14.	Power Off		

**Opmerking:** Sommige toetsen hebben mogelijk geen functie voor modellen die deze functies niet ondersteunen.

# CONFIGURATIE EN INSTALLATIE

## De projector installeren

Uw projector is ontworpen om te worden geïnstalleerd op een of vier mogelijke posities.

Uw kamerinrichting of persoonlijke voorkeur zal bepalen welke installatielocatie u selecteert. Houd rekening met de grootte en positie van uw scherm, de locatie van een geschikt stopcontact en de locatie en afstand tussen de projector en de rest van uw uitrusting.

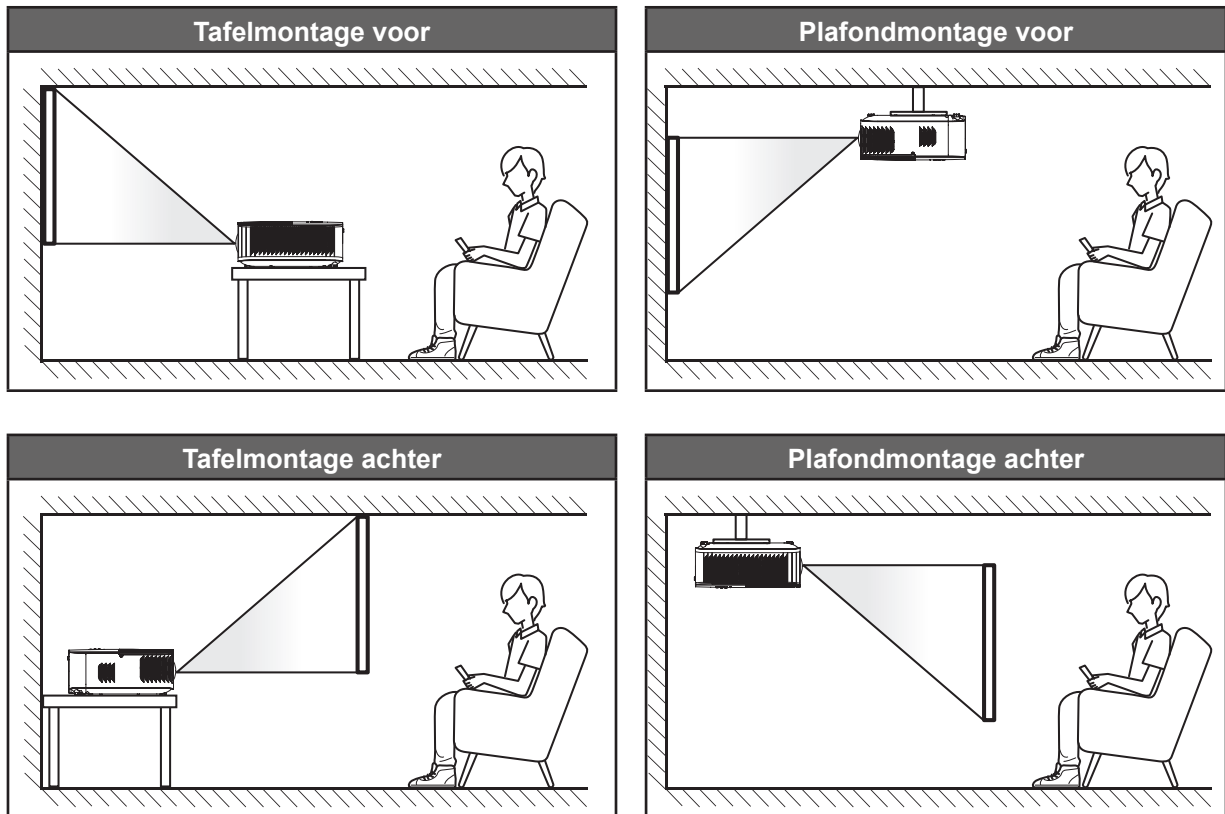

De projector moet plat op een oppervlak worden geplaatst en 90 graden / loodrecht op het scherm.

- Om de projectorlocatie voor een bepaalde schermgrootte te bepalen, raadpleegt u de afstandstabel op de pagina's 44.
- Om de schermgrootte voor een bepaalde afstand vast te leggen, raadpleegt u de afstandstabel op pagina 44.

**Opmerking:** Hoe verder de projector van het scherm staat, hoe groter het geprojecteerde beeld wordt. Ook de verticale verschuiving wordt verhoudingsgewijs vergroot.

### **BELANGRIJK!**

*Gebruik de projector in geen enkele andere stand dan met tafelmontage of plafondmontage. De projector moet horizontaal zijn en mag niet naar voor/achter of naar links/rechts zijn gekanteld. Elke andere stand zal de garantie ongeldig maken en kan de levensduur van de projectorlamp of de projector zelf verkorten. Voor een andere dan de standaard installatie, neemt u contact op met Optoma.*

# CONFIGURATIE EN INSTALLATIE

## Bronnen aansluiten op de projector

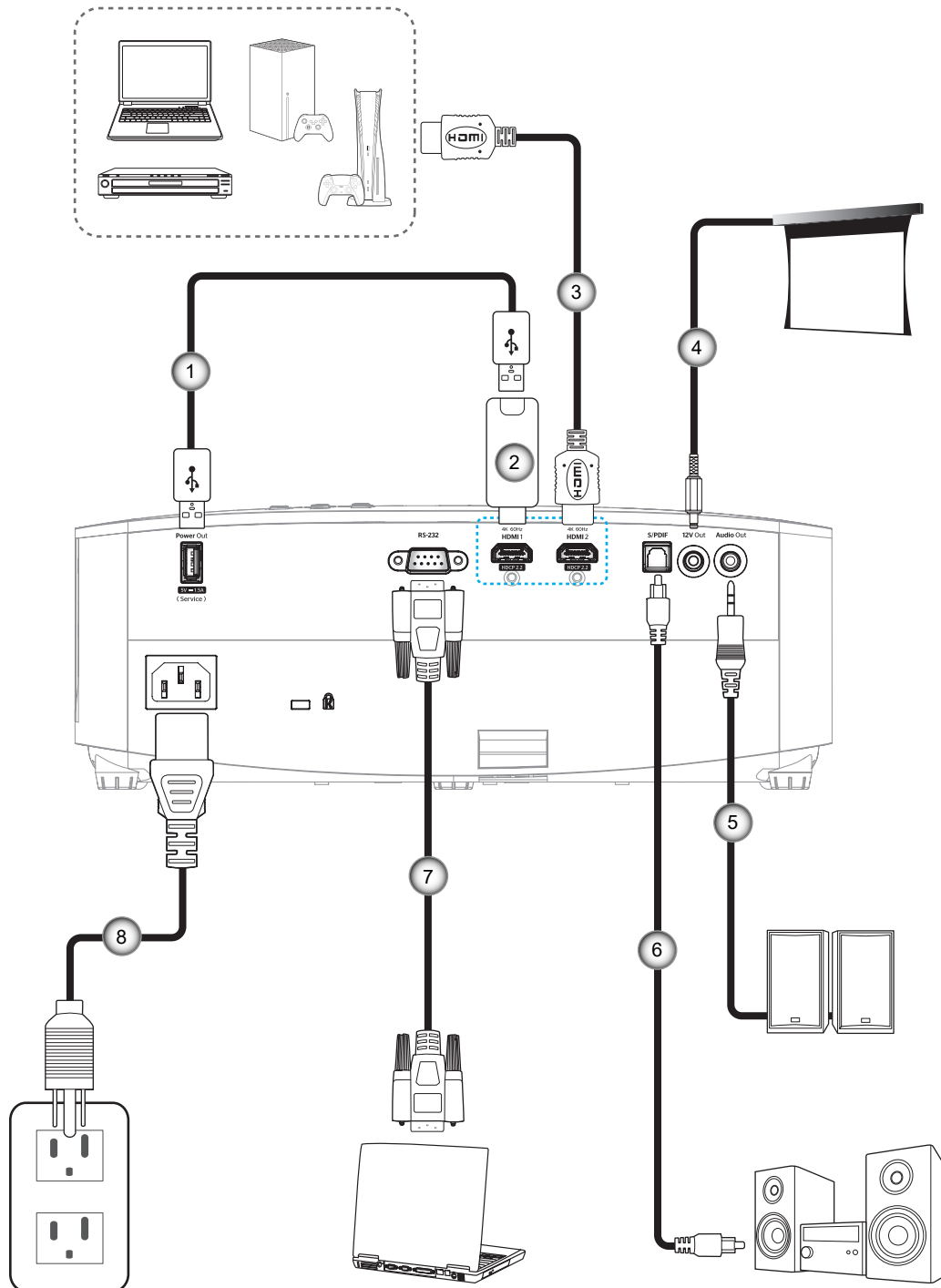

Nr.	Item
1.	USB-voedingskabel
2.	HDMI-dongle
3.	HDMI-snoer
4.	12 V gelijkstroomaansluiting

Nr.	Item
5.	Audio-uitgangskabel
6.	S/PDIF-uitgangskabel
7.	RS-232-kabel
8.	Voedingskabel

**Opmerking:** Om de beste beeldkwaliteit te garanderen en verbindingfouten te vermijden, raden wij u het gebruik van hoge snelheids- of premium gecertificeerde HDMI-kabels tot 5 meter aan.

# CONFIGURATIE EN INSTALLATIE

## Het projectorbeeld aanpassen

### Beeldhoogte

De projector is voorzien van afstelbare voetjes waarmee u de hoogte van het beeld kunt aanpassen.

1. Zoek de afstelbare voetjes die u wilt aanpassen op de onderkant van de projector.
2. Draai de afstelbare voet rechtsom of linksom om de projector te verhogen of te verlagen.

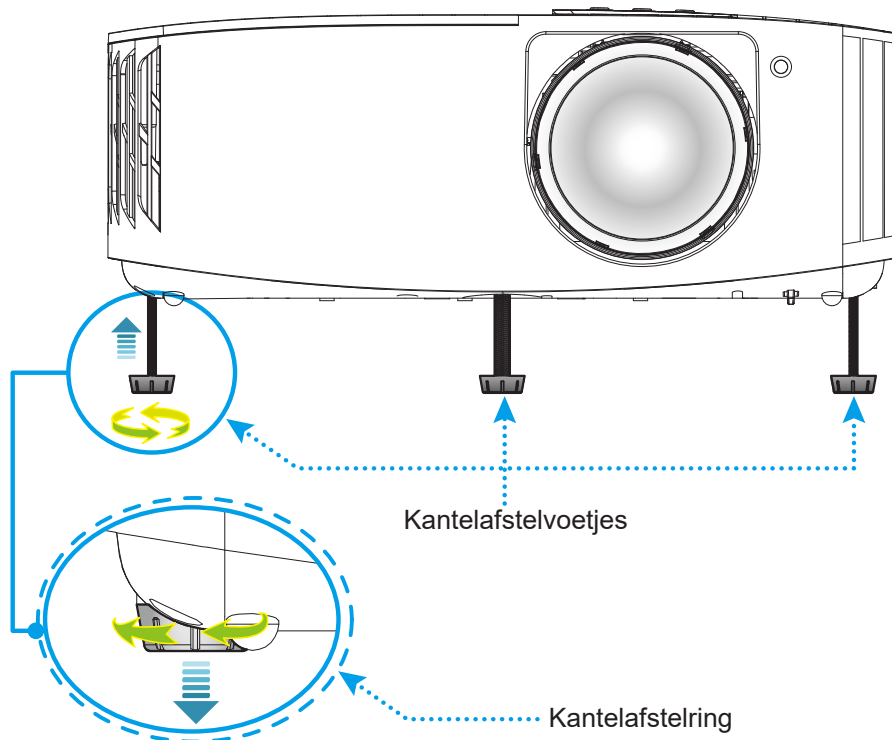

### Scherpstellen

Om de beeldgrootte aan te passen, draait u de zoomhendel rechtsom of linksom om het geprojecteerde beeld te vergroten of te verkleinen.

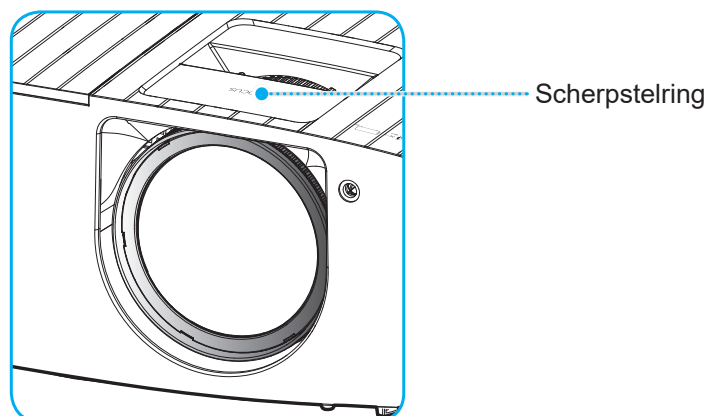

**Opmerking:** De projector stelt scherp op een afstand van 0,4 tot 3,3 m.



# CONFIGURATIE EN INSTALLATIE

## Instelling afstandsbediening

### De batterijen installeren/vervangen

Voor de afstandsbediening zijn twee AAA-batterijen meegeleverd.

1. Verwijder de batterijklep aan de achterkant van de afstandsbediening.
2. Plaats AAA-batterijen in het batterijvak zoals weergegeven.
3. Plaats de klep op de achterkant van de afstandsbediening terug.

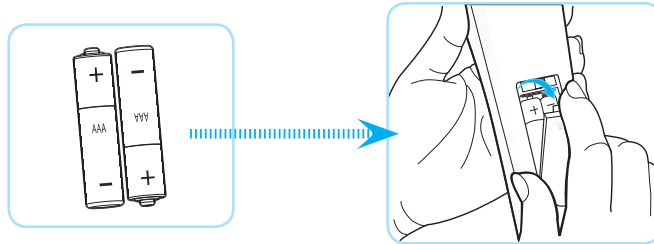

**Opmerking:** Vervang de batterijen alleen door hetzelfde of een equivalent type batterijen.

#### **LET OP**

Onjuist gebruik van batterijen kan chemische lekkage of een ontploffing veroorzaken. Volg de onderstaande aanwijzingen.

- Gebruik verschillende soorten batterijen niet door elkaar. Verschillende soorten batterijen hebben verschillende kenmerken.
- Gebruik geen oude en nieuwe batterijen door elkaar. Door elkaar gebruiken van oude en nieuwe batterijen kan de levensduur van nieuwe batterijen verkorten of chemische lekkage in oude batterijen veroorzaken.
- Verwijder de batterijen zodra ze leeg zijn. Chemicaliën die uit batterijen lekken en die in contact met de huid komen, kunnen uitslag veroorzaken. Als u lekkende chemicaliën aantreft, moet u dit grondig met een doek opvegen.
- De met dit product geleverde batterijen kunnen als gevolg van de opslagomstandigheden een kortere levensduur hebben.
- Verwijder de batterijen als u de afstandsbediening langere tijd niet zult gebruiken.
- Als u de batterij weggooit, moet u dit overeenkomstig de plaatselijke voorschriften doen.

# CONFIGURATIE EN INSTALLATIE

## Effectief bereik

De IR-sensor (infrarood) van de afstandsbediening bevindt zich bovenop de projector. Zorg dat u de afstandsbediening in een hoek binnen  $\pm 30$  graden ten opzichte van de IR-afstandsbedieningssensor houdt zodat deze correct werkt. De afstand tussen de afstandsbediening en de sensor mag niet groter zijn dan 6 meter (~19 voet).

**Opmerking:** Bij het direct richten van de afstandsbediening (hoek van 0 graden) op de IR-sensor, mag de afstand tussen de afstandsbediening en de sensor niet groter zijn dan 8 meter (~26 voet).

- Zorg dat er geen obstakels tussen de afstandsbediening en de IR-sensor op de projector staan die de infraroodstraal kunnen hinderen.
- Zorg dat de IR-zender van de afstandsbediening niet direct wordt blootgesteld aan het zonlicht of het licht van TL-lampen.
- Houd de afstandsbediening meer dan 2 meter weg van TL-lampen, anders kan de afstandsbediening defect raken.
- Als de afstandsbediening dicht bij TL-lampen van het omvormertype is, zal deze af en toe niet correct werken.
- Als de afstandsbediening en de projector zeer dicht bij elkaar staan, kan de werking van de afstandsbediening worden beïnvloed.
- Als u naar het scherm richt, is de effectieve afstand minder dan 7 meter van de afstandsbediening tot het scherm en weerkaatsen de IR-stralen terug naar de projector. Het effectieve bereik kan echter wijzigen afhankelijk van de schermen.

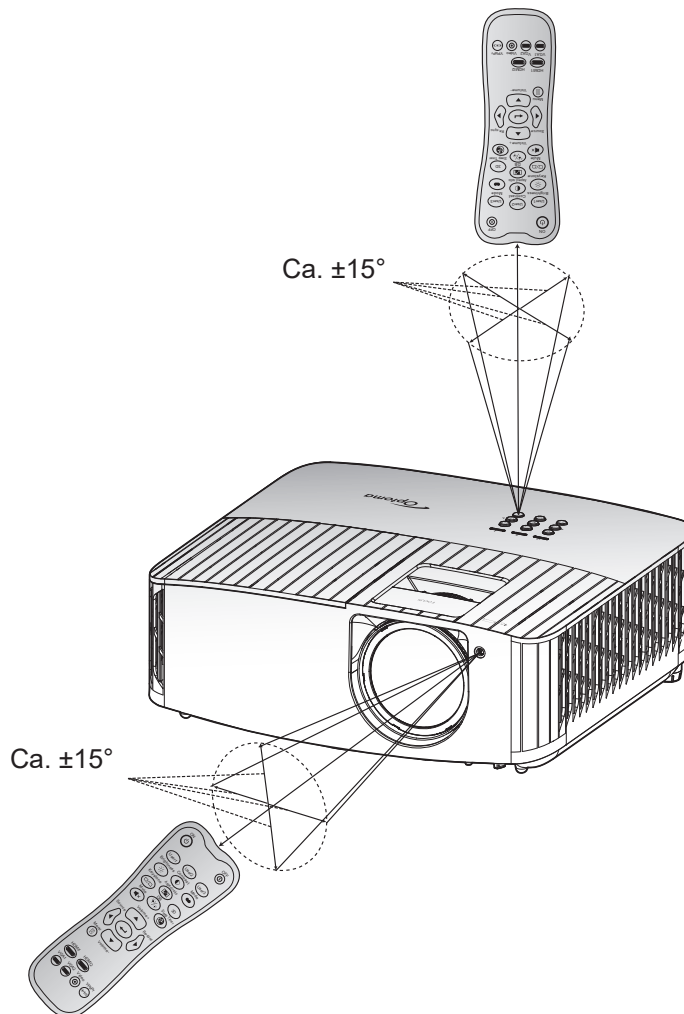

# DE PROJECTOR GEBRUIKEN

## De projector in- / uitschakelen

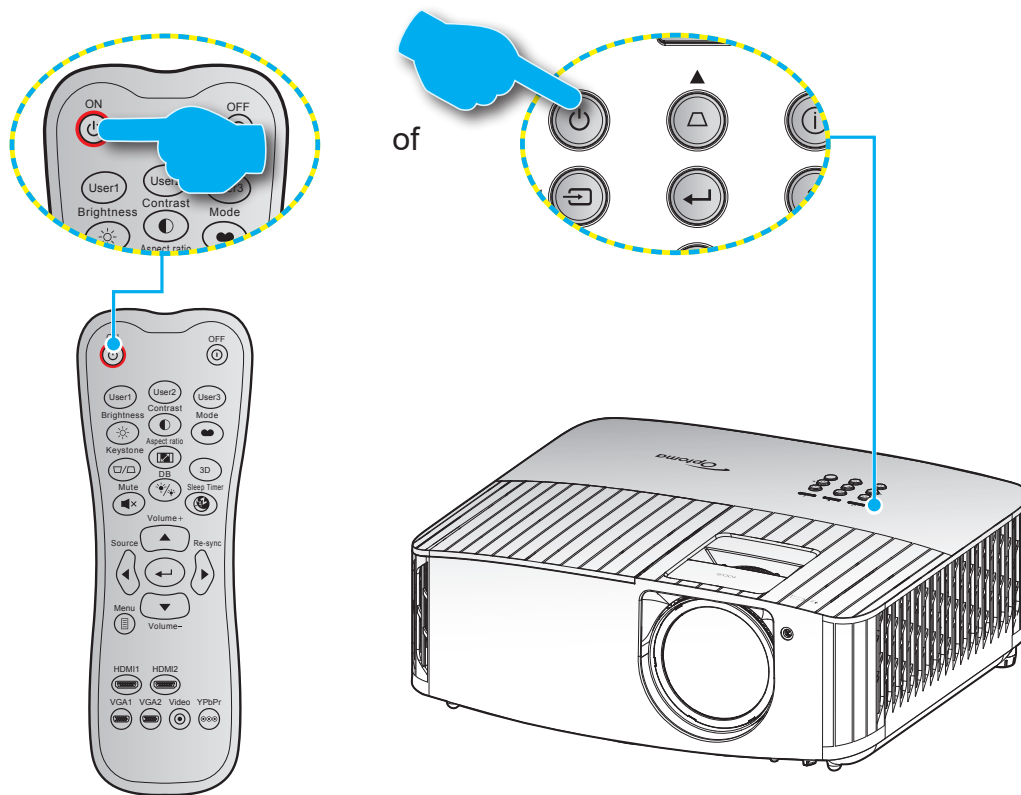

## Ingeschakeld

1. Maak de voedingskabel en signaal-/bronkabel stevig vast. Wanneer aangesloten, wordt de LED Aan/Stand-by rood.
2. Schakel de stroom naar de projector uit door te drukken op de knop “⏻” op het toetsenpaneel van de projector of de afstandsbediening.
3. Na ongeveer 10 seconden verschijnt een opstartscherm en knippert de LED Aan/Stand-by blauw.

**Opmerking:** Wanneer de projector voor het eerst wordt ingeschakeld, wordt u gevraagd de voorkeurstaal, de projectierichting en andere instellingen op te geven.

# DE PROJECTOR GEBRUIKEN

## Uitschakelen

1. Schakel de projector uit door te drukken op de knop “⏻” op het toetsenpaneel van de projector of de knop “⏻” op de afstandsbediening.
2. Het volgende bericht wordt weergegeven:

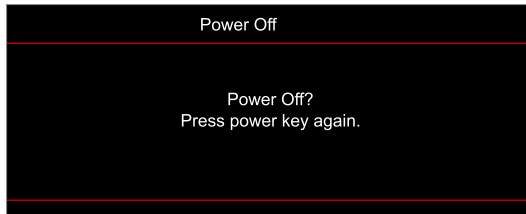

3. Druk nogmaals op de knop “⏻”/“⏻” om te bevestigen, anders verdwijnt het bericht na 15 seconden. Wanneer u voor een tweede keer op de knop “⏻”/“⏻” drukt, wordt de projector uitgeschakeld.
4. De koelventilatoren blijven gedurende ca. 10 seconden werken voor de koelcyclus en de LED Aan/Stand-by knippert blauw. Wanneer de LED Aan/stand-by stabiel rood brandt, geeft dit aan dat de projector naar de stand-bymodus is gegaan. Als u de projector opnieuw wilt inschakelen, moet u wachten tot de koelcyclus is voltooid en de projector in stand-by is. Wanneer de projector in de modus Stand-by staat, drukt u gewoon nogmaals op de knop “⏻” om de projector in te schakelen.
5. Koppel de voedingskabel los van het stopcontact en de projector.

**Opmerking:** *Het is niet aanbevolen de projector onmiddellijk opnieuw in te schakelen, meteen na de uitschakelprocedure.*

# DE PROJECTOR GEBRUIKEN

## Een invoerbron selecteren



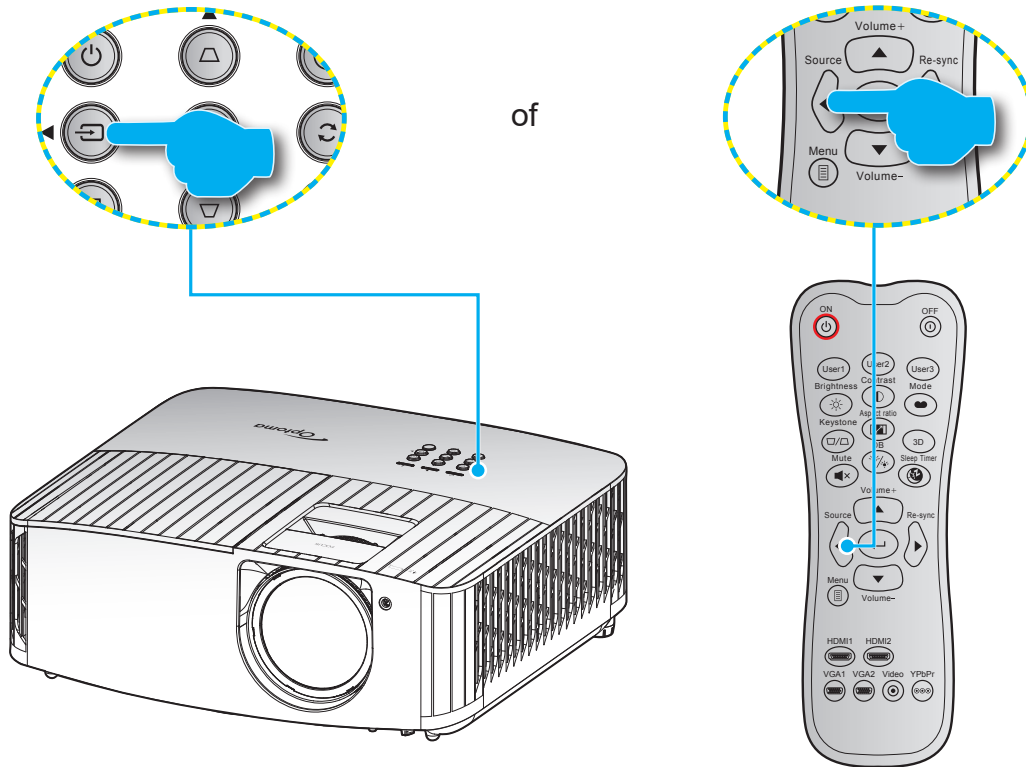







Schakel de aangesloten bron die u op het scherm wilt weergeven, zoals een computer, notebook, videospeler, enz. in. De projector zal de bron automatisch detecteren. Indien meerdere bronnen zijn verbonden, drukt u op de knop “” op het toetsenpaneel van de projector of de knop **Bron** op de afstandsbediening voor het selecteren van de gewenste invoer.



# DE PROJECTOR GEBRUIKEN

## Menunavigatie en functies

De projector beschikt over meertalige OSD-menu's waarmee u aanpassingen kunt aanbrengen aan het beeld en verschillende instellingen kunt wijzigen. De projector zal de bron automatisch detecteren.

1. Voor het openen van het OSD-menu, drukt u op  op de afstandsbediening of het toetsenpaneel van de projector.
2. Wanneer het OSD wordt weergegeven, kunt u de knoppen   gebruiken om een item in het hoofdmenu te selecteren. Bij het maken van een selectie op een specifieke pagina, drukt u op  op de afstandsbediening of het toetsenpaneel van de projector om naar het submenu te gaan.
3. Gebruik de toetsen   voor het selecteren van het gewenste item in het submenu, en druk vervolgens op  om meer instellingen weer te geven. Pas de instellingen aan met de toetsen  .
4. Selecteer het volgende item dat u wilt aanpassen in het submenu en pas het aan zoals hierboven beschreven.
5. Druk op  om te bevestigen, en het scherm keert terug naar het hoofdmenu.
6. Druk nogmaals op  om af te sluiten. Het OSD-menu wordt gesloten en de projector zal de nieuwe instellingen automatisch opslaan.

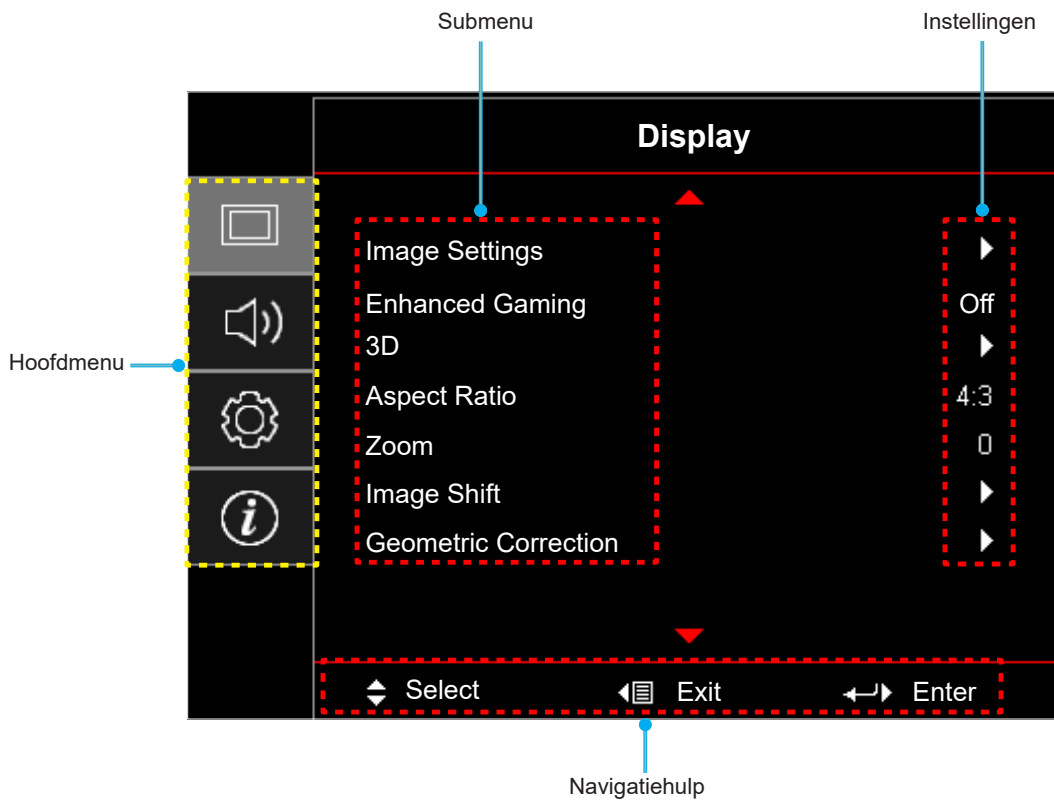

# DE PROJECTOR GEBRUIKEN

## OSD-menustructuur

### Opmerking:

- De ontwerpfunctie hangt af van model en regio.
- De functies zijn afhankelijk van het feitelijke product, de wijzigingen worden niet geïnformeerd.

Hoofdmenu	Submenu	Submenu 2	Submenu 3	Submenu 4	Waarden		
Display (Weergave)	Image Settings (Beeldinstellingen)	Display Mode (Beeldschermmodus)			Cinema (Bioscoop)		
					HDR		
					HLG		
					HDR SIM.		
					Game (Spel)		
					Reference (Referentie)		
					Bright (Licht)		
					User (Gebruiker)		
					3D (Drie dimensies)		
					ISF Day (ISF Dag)		
					ISF Night (ISF Nacht)		
				ISF 3D			
			Wall Color (Wandkleur)			Off (Uit) [Standaard]	
						Blackboard	
						Light Yellow (Lichtgeel)	
						Light Green (Lichtgroen)	
						Light Blue (Lichtblauw)	
						Pink (Roze)	
			Dynamic Range (Dynamisch bereik)	HDR/HLG			Off (Uit)
							Auto [Standaard]
				HDR Picture Mode (HDR beeldmodus)			Bright (Licht)
							Standard (Standaard) [Standaard]
							Film
							Detail
				HLG Picture Mode (HLG- afbeeldingsmodus)			Bright (Licht)
							Standard (Standaard) [Standaard]
							Film
					HDR Strength (HDR- sterkte)		
							0 ~ 10
				Brightness (Helderheid)			-50 ~ 50
				Contrast			-50 ~ 50
				Sharpness (Scherpte)			1 ~ 15
				Color (Kleur)			-50 ~ 50
		Tint			-50 ~ 50		

# DE PROJECTOR GEBRUIKEN





Hoofdmenu	Submenu	Submenu 2	Submenu 3	Submenu 4	Waarden	
Display (Weergave)	Image Settings (Beeldinstellingen)	Gamma			Film	
					Video	
					Graphics (Afbeeldingen)	
					Standard(2.2) (Standaard(2.2))	
					1.8	
					2.0	
					2.4	
					3D (Drie dimensies)	
				BrilliantColor™		1 ~ 10
				Color Temp. (Kleurtemperatuur)		D55
						D65
						D75
						D83
						D93
					Native	
				Color Matching (Kleurafstemming)	Color (Kleur)	R [Standaard]
						G
						B
						C
						Y
						M
						W
					Hue (Tint)	-50 ~ 50 [Standaard: 0]
					Saturation (Saturation(Verzadiging))	-50 ~ 50 [Standaard: 0]
					Gain (Gain (Versterking))	-50 ~ 50 [Standaard: 0]
				Reset	Cancel (Annuleren) [Standaard]	
					Yes (Ja)	
				Exit (Afsluiten)		
				RGB Gain/Bias (RGB versterken/ afwijken)	Red Gain (Rood versterken)	-50 ~ 50
					Green Gain (Groen versterken)	-50 ~ 50
					Blue Gain (Blauw versterken)	-50 ~ 50
					Red Bias (Afwijking rood)	-50 ~ 50
					Green Bias (Afwijking groen)	-50 ~ 50
		Blue Bias (Afwijking blauw)	-50 ~ 50			
		Reset	Cancel (Annuleren) [Standaard]			
			Yes (Ja)			
		Exit (Afsluiten)				
		Color Space (Kleurruimte) [Niet-HDMI-ingang]		Auto [Standaard]		
				RGB		
				YUV		
		Color Space (Kleurruimte) [HDMI-ingang]		Auto [Standaard]		
				RGB (0~255)		
				RGB(16~235)		
				YUV		



# DE PROJECTOR GEBRUIKEN

Hoofdmenu	Submenu	Submenu 2	Submenu 3	Submenu 4	Waarden	
Display (Weergave)	Image Settings (Beeldinstellingen)	Brightness Mode (Helderheidsmodus)			Bright (Licht) [Standaard]	
					Eco.	
					Dynamic	
			Reset			Eco+
	Enhanced Gaming (Verbeterd spelen)	Off (Uit) [Standaard]				
		On (Aan)				
	3D	3D Mode (3D-stand)				Off (Uit) [Standaard]
						On (Aan)
		3D Sync Invert (3D synchr.omk.)				Off (Uit) [Standaard]
						On (Aan)
		3D Format (3D-Zoeken)				Auto [Standaard]
						SBS (SBS Mode)
					Top and Bottom (Boven en onder)	
	Aspect Ratio (Beeldverhouding)					Frame Sequential (Framereeks)
						4:3
						16:9
						21:9
						32:9
						LBX
	Zoom					Auto [Standaard]
	Image Shift (Beeldverschuiving)					-5 ~ 25 [Standaard: 0]
						-100 ~ 100 [Standaard: 0]
	Geometrische correctie	Four Corners				
H. Keystone					-20 ~ 20 [Standaard: 0]	
V keystone					-20 ~ 20 [Standaard: 0]	
3x3 Warp (3x3 vervorming)						
Reset						
Audio	Internal Speaker (Interne luidspreker)				Off (Uit)	
					On (Aan) [Standaard]	
	Mute (Dempen)					Off (Uit) [Standaard]
						On (Aan)
Volume					0 ~ 10 [Standaard: 5]	

# DE PROJECTOR GEBRUIKEN

Hoofdmenu	Submenu	Submenu 2	Submenu 3	Submenu 4	Waarden		
Setup (INSTELLING)	Projection (Projectie)				Front  [Standaard]		
					Achter 		
					Plafond-boven 		
					Achter-boven 		
	Lamp Settings (Lampinstellingen)	Lamp Reminder (Lampherinnering)				Off (Uit) On (Aan) [Standaard]	
		Lamp Reset (Reset Lamp)				Cancel (Annuleren) [Standaard] Yes (Ja)	
	Filter Settings	Filter Usage Hours				(alleen lezen)	
		Optional Filter Installed (Optionele filter geïnstalleerd)				Yes (Ja) No (Nee)	
			Filter Reminder				Off (Uit) 300hr (300 uur) 500hr (500 uur) [Standaard] 800hr (800 uur) 1000hr (1000 uur)
		Filter Reset					Cancel (Annuleren) [Standaard] Yes (Ja)
				Direct Power On (Direct inschakelen)			
		Power Settings			Auto Power Off (min) (Auto uitschakelen (min))		
			Slaaptimer (min)				0 ~ 990 (stappen van 30 min) [Standaard: 0] No (Nee) [Standaard] Yes (Ja)
	Always On (Altijd Aan)						Yes (Ja)
	Security (Beveiliging)	Security (Beveiliging)				Off (Uit) [Standaard] On (Aan)	
			Security Timer (Beveiligingstimer)	Month (Maand) Day (Dag) Hour (Uur)			
		Change Password (Wachtwoord wijzigen)					
		HDMI Link Settings (Instellingen HDMI Link)	HDMI Link				Off (Uit) [Standaard] On (Aan)
	Power On Link						Mutual [Standaard] PJ --> Device (PJ -->Apparaat) Device --> PJ (Apparaat --> PJ)
			Power Off Link				Off (Uit) [Standaard] On (Aan)
	Test Pattern (Testpatroon)						



# DE PROJECTOR GEBRUIKEN

Hoofdmenu	Submenu	Submenu 2	Submenu 3	Submenu 4	Waarden
Setup (INSTELLING)	Options (Opties)	Menu Settings (Menu Instellingen)	Menu Location (Menulocatie)		Linksboven
					Rechtsboven
					Midden  [Standaard]
					Linksonder
					Rechtsonder
					Off (Uit)
			Menu Timer	5 sec	
				10 sec [Standaard]	
			Auto Source (Autobron)		Off (Uit) [Standaard]
					On (Aan)
			Input Source (Invoerbron)		HDMI 1
					HDMI 2
			High Altitude (Grote hoogte)		Off (Uit) [Standaard]
					On (Aan)
			Display Mode Lock		Off (Uit) [Standaard]
					On (Aan)
			Keypad Lock (Toetsenblokver- grendeling)		Off (Uit) [Standaard]
					On (Aan)
		Information Hide (Info verbergen)		Off (Uit) [Standaard]	
				On (Aan)	
		Logo		Default (Standaard) [Standaard]	
				Neutral (Neutraal)	
				None (Geen) [Standaard]	
		Background Color (Achtergrondkleur)		Blue (Blauw)	
				Red (Rood)	
				Green (Groen)	
				Gray (Grijs)	
		Reset	Reset OSD		Cancel (Annuleren) [Standaard]
				Yes (Ja)	
	Reset to Default (Reset naar standaard)			Cancel (Annuleren) [Standaard]	
				Yes (Ja)	

# DE PROJECTOR GEBRUIKEN

Hoofdmenu	Submenu	Submenu 2	Submenu 3	Submenu 4	Waarden	
Info.	Regulatory (Gereguleerd)					
	Serial Number (Serial Number)					
	Source (Bron)					
	Resolution (Resolutie)				00x00	
	Refresh Rate (Vernieuwings- frequentie)				0,00Hz	
	Display Mode (Beeldschermmodus)					
	Lamp Hours (Lampuren)	Bright (Licht)				
		Eco.				
		Dynamic				
		Eco+				
		Total (Totaal)				
	Projector-ID					00 ~ 99
	Brightness Mode (Helderheidsmodus)					
FW Version (FW-versie)	System (SYSTEEM)					
	MCU					

# DE PROJECTOR GEBRUIKEN

## Menu Weergave

### Menu Beeldinstellingen

#### Display Mode (Beeldschermmodus)

Er zijn talrijke instellingen die vooraf in de fabriek zijn gedefinieerd en voor verschillende typen beelden zijn geoptimaliseerd.

- **Cinema (Bioscoop):** Biedt de beste kleuren voor het bekijken van films.
- **HDR:** Decodeert en geeft High Dynamic Range (HDR) inhoud weer voor het diepste zwart, het helderste wit en levendige filmkleuren met REC.2020 kleurenbereik. Deze modus wordt automatisch ingeschakeld als HDR is ingesteld op ON (en HDR-inhoud naar de projector wordt gezonden – 4K UHD Blu-ray, 1080p/4K UHD HDR-games, 4K UHD Streaming Video). Als de modus HDR actief is, kunnen andere weergavemodi (Bioscoop, Referentie enz.) kan niet worden geselecteerd omdat HDR kleuren levert die zeer nauwkeurig zijn en die de kleurenprestaties overtreffen van de andere weergavemodi.
- **HLG:** Voor HDR-films met inhoud Hybride logboek.
- **HDR SIM.:** Verbetert niet-HDR-inhoud met gesimuleerd Hoog dynamisch bereik (HDR). Kies deze modus ter verbetering van gamma, contrast, en kleurverzadiging voor niet-HDR inhoud (720p en 1080p uitzending/kabel-TV, 1080p Blu-ray, niet-HDR games, enz). Deze modus kan UITSLUITEND worden gebruikt met niet-HDR-inhoud.
- **Game (Spel):** Selecteer deze modus om het niveau van de helderheid en de responstijd te verhogen om te genieten van videogames.
- **Reference (Referentie):** Deze modus is bedoeld om het beeld zo nauwkeurig mogelijk te reproduceren op de manier zoals het door de regisseur werd bedoeld. De instellingen voor kleur, kleurtemperatuur, helderheid, contrast en gamma worden allemaal geconfigureerd op standaard referentieniveaus. Selecteer deze modus om een video te bekijken.
- **Bright (Licht):** maximale helderheid van pc-ingang.
- **User (Gebruiker):** Gebruikersinstellingen onthouden.
- **3D (Drie dimensies):** Om het 3D-effect te ervaren, hebt u een 3D-bril nodig. Controleer of uw pc/draagbaar apparaat een 120 Hz quad buffered grafische kaart voor signaaluitgang heeft en of er een 3D-speler is geïnstalleerd.
- **ISF Day (ISF Dag):** optimaliseer het beeld met de ISF Dag-modus voor een perfecte kalibratie en een hoge beeldkwaliteit.
- **ISF Night (ISF Nacht):** optimaliseer het beeld met de ISF Nacht-modus voor een perfecte kalibratie en een hoge beeldkwaliteit.
- **ISF 3D:** Optimaliseer het beeld met de ISF 3D-modus voor een perfecte kalibratie en een hoge beeldkwaliteit.

**Opmerking:** *Neem contact op met uw lokale dealer voor toegang tot en kalibratie van ISF-modi Dagweergave en Nachtweergave.*

#### Wall Color (Wandkleur)

Gebruik deze functie om een geoptimaliseerd schermbeeld te verkrijgen volgens de wandkleur. Kies tussen Off (Uit), Blackboard, Light Yellow (Lichtgeel), Light Green (Lichtgroen), Light Blue (Lichtblauw), Pink (Roze) en Gray (Grijs).

#### Dynamic Range (Dynamisch bereik)

Configureer de instelling Hoog Dynamisch Bereik (HDR) en het effect hiervan bij het weergeven van video van 4K Blu-ray-spelers en -streaming-apparaten.

##### ➤ HDR/HLG

- **Off (Uit):** HDR/HLG-verwerking uitschakelen. Indien uitgeschakeld decodeert de projector HDR/HLG-inhoud NIET.
- **Auto:** HDR-signaal automatisch detecteren.

##### ➤ HDR Picture Mode (HDR beeldmodus)

- **Bright (Licht):** Kies deze modus voor meer verzadigde kleuren.
- **Standard (Standaard):** Kies deze modus voor natuurlijke kleuren met een evenwicht tussen warme en koele kleuren.

# DE PROJECTOR GEBRUIKEN

- **Film:** Kies deze modus voor verbeterde details en beeldscherpte.
- **Detail:** Het signaal komt van de OETF-conversie om de beste kleurafstemming te bereiken.
- **HLG Picture Mode (HLG-afbeeldingsmodus)**
  - **Bright (Licht):** Kies deze modus voor meer verzadigde kleuren.
  - **Standard (Standaard):** Kies deze modus voor natuurlijke kleuren met een evenwicht tussen warme en koele kleuren.
  - **Film:** Kies deze modus voor verbeterde details en beeldscherpte.
  - **Detail:** Het signaal komt van de OETF-conversie om de beste kleurafstemming te bereiken.
- **HDR Strength (HDR-sterkte)**
  - Selecteer het HDR-niveau.

## Brightness (Helderheid)

Past de helderheid van het beeld aan.

## Contrast

Het contrast beheert het verschil tussen de helderste en donkerste gedeelten van het beeld.

## Sharpness (Scherpte)

Past de scherpte van het beeld aan.

## Color (Kleur)

Past een videobeeld aan van zwart-wit naar volledig verzadigde kleuren.

## Tint

Past de kleurbalans van rood en groen aan.

## Gamma

Het type gamma-curve instellen. Na de initiële installatie en fijnafstelling is voltooid, gebruikt u de stappen voor gamma-afstelling om uw beelduitvoer te optimaliseren.

- **Film:** voor thuisbioscoop.
- **Video:** Voor video- of tv-bron.
- **Graphics (Afbeeldingen):** Voor pc/fotobron.
- **Standard(2.2) (Standaard(2.2)):** Voor aangepaste instellingen.
- **1.8 / 2.0 / 2.4:** Voor specifieke pc-/fotobron.
- **3D (Drie dimensies):** Om het 3D-effect te ervaren, hebt u een 3D-bril nodig. Controleer of uw pc/ draagbaar apparaat een 120 Hz quad buffered grafische kaart voor signaaluitgang heeft en of er een 3D-speler is geïnstalleerd.

**Opmerking:** Deze opties zijn alleen beschikbaar als de functie 3D-modus is uitgeschakeld. In 3D-modus kan de gebruiker alleen "3D (Drie dimensies)" selecteren voor Gamma-instelling.

## Color Settings (Kleurinstellingen)

De kleurinstellingen configureren.

- **BrilliantColor™:** Dit aanpasbare item maakt gebruik van een nieuw kleurverwerkingsalgoritme en verbeteringen om de hogere helderheid mogelijk te maken terwijl het beeld ware, helderdere kleuren vertoont.
- **Color Temp. (Kleurtemperatuur):** Selecteer een kleurtemperatuur uit D55, D65, D75, D83, D93 of Native.
- **Color Matching (Kleurafstemming):** Selecteer de volgende opties:
  - **Color (Kleur):** Pas de niveaus voor rood (R), groen (G), blauw (B), cyaan (C), geel (Y), magenta (M) en wit (W) in de afbeelding aan. **Hue (Tint):** Past de kleurbalans van rood en groen aan.
  - **Saturation (Verzadiging):** Past een videobeeld aan van zwart-wit naar volledig verzadigde kleuren.
  - **Gain (Versterking):** Pas de beeldhelderheid aan.

# DE PROJECTOR GEBRUIKEN

- Reset: Stel de standaard fabrieksinstellingen voor Color Matching (Kleurafstemming) opnieuw in.
- Exit (Afsluiten): Afsluiten het menu "Color Matching (Kleurafstemming)" af.
- **RGB Gain/Bias (RGB versterken/afwijken):** Met deze instellingen kunt u de helderheid (versterking) en het contrast (bias) van een beeld configureren.
  - Reset: Stel de standaard fabrieksinstellingen voor RGB-versterking/afwijking opnieuw in.
  - Exit (Afsluiten): Afsluiten het menu "RGB Gain/Bias (RGB versterken/afwijken)" af.
- **Color Space (Kleurruimte)(alleen niet-HDMI-ingang):** Selecteer een geschikt kleurenmatrixtype uit de volgende opties: Auto, RGB of YUV.
- **Color Space (Kleurruimte) (alleen HDMI-ingang):** Selecteer een geschikt kleurenmatrixtype uit de volgende opties: Auto, RGB(0-255), RGB(16-235) en YUV.

## **Brightness Mode (Helderheidsmodus)**

Pas de instellingen voor helderheidsmodus aan.

- **Bright (Licht):** Kies "Bright (Licht)" om de helderheid te verhogen.
- **Eco.:** Kies "Eco." om de projectorlamp te dimmen zodat er minder energie wordt verbruikt en de levensduur van de lamp wordt verlengd.
- **Dynamic:** Kies "Dynamic" om de lampenergie te beperken, gebaseerd op het helderheidsniveau van de inhoud, dit past het energieverbruik van de lamp dynamisch aan tussen 100% en 30%. Dit verlengt de levensduur van de lamp.
- **Eco+:** Wanneer de modus "Eco+" is geactiveerd, wordt het helderheidsniveau van de inhoud automatisch gedetecteerd om het energieverbruik van de lamp aanzienlijk te beperken (tot 70%) tijdens periode van inactiviteit.

## **Reset**

Zet terug naar de standaard fabrieksinstellingen voor kleurinstellingen.

## **Verbeterd game-menu**

Schakel deze functie in om de responstijden (ingangslatentie) tijdens spelen te reduceren tot 4,0 ms\*.

### **Opmerking:**

- \*Alleen voor signalen van 1080p 240Hz.
- De invoervertraging door signalen wordt beschreven in de volgende tabel:
- De waarden in de tabel kunnen licht verschillen.

Bron Timing	Verbeterd spelen	Uitgangsresolutie	Ingangsvertraging
1080p60	Aan	1080p	17ms
1080p120	Aan	1080p	8,6ms
1080p240	Aan	1080p	4ms
4K60	Aan	4K	16,7ms
1080p60	Uit	1080p	33,8ms
1080p120	Uit	1080p	17ms
1080p240	Uit	1080p	8,6ms
4K60	Uit	4K	33,7ms

- Denk eraan dat als de modus "Enhanced Gaming (Verbeterd spelen)" is ingeschakeld, de functies 3D (Drie dimensies), Aspect Ratio (Beeldverhouding), Zoom, Image Shift (Beeldverschuiving) en Geometrische correctie automatisch worden uitgeschakeld. Deze functies worden weer ingeschakeld als u de modus "Enhanced Gaming (Verbeterd spelen)" uitschakelt.



# DE PROJECTOR GEBRUIKEN

## 3D-menu

### 3D Mode (3D-stand)

Gebruik deze optie voor het inschakelen/uitschakelen van de functie 3D-modus.

### 3D Sync Invert (3D synchr.omk.)

Gebruik deze optie om de functie 3D synchr.omk. te gebruiken.

### 3D Format (3D-Zoeken)

Gebruik deze optie om de geschikte 3D-zoeken te selecteren.

- **Auto:** Bij detectie van een 3D-identificatiesignaal wordt het 3D-zoeken automatisch geselecteerd.
- **SBS (SBS Mode):** Toon 3D-signaal in de indeling "Naast elkaar".
- **Top and Bottom (Boven en onder):** Geeft het 3D-signaal in "Top and Bottom (Boven en onder)" formaat weer.
- **Frame Sequential:** Geeft het 3D-signaal in "Frame Sequential" formaat weer.

## Menu Aspect ratio

Selecteer de beeldverhouding van het weergegeven beeld uit de volgende opties:

- **4:3:** Dit formaat is voor 4:3-ingangsbronnen.
- **16:9/21:9/32:9:** Deze formaten zijn voor 16:9/21:9/32:9-ingangsbronnen, zoals HDTV en dvd, die verbeterd zijn voor breedbeeld-tv.
- **LBX:** Dit formaat is voor een letterbox-bron die geen 16x9 is en als u een externe 16x9 lens gebruikt om een hoogte-breedteverhouding van 2,35:1 weer te geven met volledige resolutie.
- **Auto:** Selecteert automatisch het geschikte beeldformaat.

### Opmerking:

- *Gedetailleerde informatie over de LBX-modus:*
  - *Sommige LBX-dvd's zijn niet verbeterd voor 16x9 televisietoestellen. In deze situatie zal het beeld er niet juist uitzien wanneer het wordt weergegeven in de modus 16:9. Probeer in deze situatie de 4:3-modus te gebruiken om de dvd te bekijken. Als de inhoud geen 4:3 is, zullen bij weergave op 16:9 zwarte balken rond het beeld worden weergegeven. Voor dit type inhoud kunt u de LBX-modus gebruiken om het beeld op het 16:9 beeldscherm te vullen.*
  - *Als u een externe anamorf lens gebruikt, kunt u met deze LBX-stand ook 2,35:1-inhoud weergeven (inclusief anamorf DVD en HDTV-filmbron) die de functie ondersteunen dat anamorf breed wordt verbeterd voor 16x9-weergave in een breed 2,35:1-beeld. In dit geval zijn re geen zwarte balken. Het lampvermogen en de verticale resolutie worden volledig gebruikt.*

# DE PROJECTOR GEBRUIKEN

## 4K UHD-schaaltabel:

16:9 scherm	480i/p	576i/p	720p	1080i/p	2160p
4x3	Schaal naar 2880 x 2160.				
16x9	Schaal naar 3840 x 2160.				
LBX	Krijg het centrale beeld van 3840 x 1620 en schaal vervolgens naar 3840 x 2160 voor weergave.				
Native	1:1 toewijzing gecentreerd. Er wordt geen schaling uitgevoerd; de weergegeven resolutie hangt af van de invoerbron.				
Auto	<ul style="list-style-type: none"> <li>- Als de bron 4:3 is, wordt het schermtype geschaald naar 2880 x 2160.</li> <li>- Als de bron 16:9 is, wordt het schermtype geschaald naar 3840 x 2160.</li> <li>- Als de bron 15:9 is, wordt het schermtype geschaald naar 3600 x 2160.</li> <li>- Als de bron 16:10 is, wordt het schermtype geschaald naar 3456 x 2160.</li> </ul>				

## Automatische toewijzingsregel:

	Invoerresolutie		Automatisch schaalgrootte instellen	
	H-resolutie	V-resolutie	3840	2160
4:3	800	600	2880	2160
	1024	768	2880	2160
	1280	1024	2880	2160
	1400	1050	2880	2160
	1600	1200	2880	2160
Breedbeeld Laptop	1280	720	3840	2160
	1280	768	3600	2160
	1280	800	3456	2160
SDTV	720	576	2700	2160
	720	480	3240	2160
HDTV	1280	720	3840	2160
	1920	1080	3840	2160

# DE PROJECTOR GEBRUIKEN

## Menu Zoom

Gebruik dit om het beeld op het projectiescherm te verkleinen of te vergroten.

## Menu Beeldverschuiving

Pas de positie van het geprojecteerde beeld horizontaal (H) of verticaal (V) aan.

**Opmerking:** De beeldgrootte zal iets afnemen wanneer u de horizontale en verticale trapeziumcorrectie aanpast.

## Menu Geometrische correctie

- **Four Corners:** Toestaan dat de afbeelding wordt ingedrukt om te passen in een gebied dat wordt gedefinieerd door de x- en y-positie van elk van de vier hoeken te verplaatsen.  
**Opmerking:** Bij het afstellen van de Four Corners, zijn de menu's Zoom, Aspect Ratio (Beeldverhouding) en Image Shift (Beeldverschuiving) uitgeschakeld. Voor het inschakelen van Zoom, Aspect Ratio (Beeldverhouding) en Image Shift (Beeldverschuiving), moet u de Four Corners-instellingen resetten naar de standaard fabriekswaarden.
- **H. Keystone:** Pas de beeldvervorming horizontaal aan en maak een meer vierkant beeld. Horizontale trapeziumcorrectie wordt gebruikt voor het corrigeren van een beeldvorm met trapeziumcorrectie waarin de linker en rechter randen van de afbeelding een ongelijke lengte hebben. Dit is bedoeld voor gebruik met toepassingen van horizontaal op de as.
- **V keystone:** Pas de beeldvervorming verticaal aan en maak een meer vierkant beeld. Verticale trapeziumcorrectie wordt gebruikt voor het corrigeren van een beeldvorm met trapeziumcorrectie waarin de boven- en onderkant hellen naar een van de zijden. Dit is bedoeld voor gebruik met toepassingen van verticaal op de as.
- **3x3 Warp (3x3 vervorming):** Pas de beeldvervorming aan met 9 punten correctie.

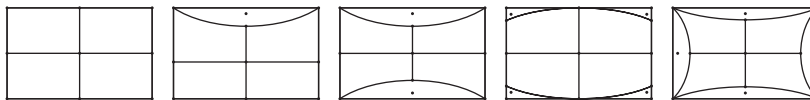

**Opmerking:** In de Verbeterde spelmodus worden 4 hoeken, horizontale keystone, verticale keystone en 3x3 warping uitgeschakeld omdat deze instellingen van invloed zijn op de invoervertraging. Als u van plan bent de Verbeterde spelmodus te gebruiken voor een lage invoervertraging, raden wij u sterk aan de projector in te stellen zonder 4 hoeken, horizontale keystone, verticale keystone en 3x3 warping.

- **Reset:** Reset de geometrische correctie terug naar de standaard fabrieksinstellingen.

## Menu Audio

### Internal Speaker (Interne luidspreker)

Gebruik deze optie om de interne luidspreker in of uit te schakelen.

- **Off (Uit):** Kies "Off (Uit)" om de interne luidspreker uit te schakelen.
- **On (Aan):** Kies "On (Aan)" om de interne luidspreker in te schakelen, zelfs wanneer een externe luidspreker is aangesloten op de projector.

### Mute (Dempen)

Gebruik deze optie om het geluid tijdelijk uit te schakelen.

- **Off (Uit):** Kies "Off (Uit)" om het dempen uit te schakelen.
- **On (Aan):** Kies "On (Aan)" om het dempen in te schakelen.

**Opmerking:** "De functie "Mute (Dempen)" beïnvloedt het volume voor zowel de interne als externe luidspreker.

### Volume

Pas het volumeniveau aan.

# DE PROJECTOR GEBRUIKEN

## Instellingsmenu

### Projection (Projectie)

Selecteer de voorkeursprojectie tussen voor, achter, plafond-boven en achter-boven.

## Menu Lamp settings

### Lamp Reminder (Lampherinnering)

Kies deze functie om het waarschuwingsbericht weer te geven of te verbergen wanneer het bericht voor het vervangen van de lamp wordt weergegeven. Het bericht verschijnt 30 uur vóór de voorgestelde vervanging van de lamp.

### Lamp Reset (Reset Lamp)

Stelt de teller voor de lampuren opnieuw in nadat u de lamp hebt vervangen.

## Menu Filter settings

### Filter Usage Hours

Geef de filtertijd weer.

### Optional Filter Installed (Optionele filter geïnstalleerd)

Geef de instelling op voor het waarschuwingsbericht.

- **Yes (Ja):** geef waarschuwingen weer na 500 uur gebruik.  
**Opmerking:** "Filter Usage Hours / Filter Reminder / Filter Reset" verschijnt alleen wanneer "Optional Filter Installed (Optionele filter geïnstalleerd)" is ingesteld op "Yes (Ja)".
- **No (Nee):** schakel het waarschuwingsbericht.

### Filter Reminder

Kies deze functie om het waarschuwingsbericht weer te geven of te verbergen wanneer het bericht voor het vervangen van de filter wordt weergegeven. De beschikbare opties omvatten 300hr (300 uur), 500hr (500 uur), 800hr (800 uur) en 1000hr (1000 uur).

### Filter Reset

Voert een reset uit van de uurteller van de stoffilter na het vervangen of reinigen van het stoffilter.

## Menu Power settings

### Direct Power On (Direct inschakelen)

Kies "On (Aan)" om de modus Direct inschakelen te activeren. De projector wordt automatisch ingeschakeld wanneer er stroom wordt geleverd, zonder dat op de toets "Voeding" op het bedieningspaneel van de projector of op de afstandsbediening wordt gedrukt.

### Auto Power Off (min) (Auto uitschakelen (min))

Stelt het interval in voor de afteltimer. De afteltimer start het aftellen wanneer het geen signaal naar de projector wordt gestuurd. Wanneer het aftellen (in minuten) is voltooid, wordt de projector automatisch uitgeschakeld.

### Slaaptimer (min)

De slaaptimer configureren.

- **Slaaptimer (min):** Stelt het interval in voor de afteltimer. De afteltimer wordt gestart wanneer er al dan niet een signaal naar de projector wordt gestuurd. Wanneer het aftellen (in minuten) is voltooid, wordt de projector automatisch uitgeschakeld.  
**Opmerking:** De Slaaptimer wordt telkens bij het uitschakelen van de projector opnieuw ingesteld.
- **Always On (Altijd Aan):** Zorg dat u de slaaptimer altijd ingeschakeld houdt.

# DE PROJECTOR GEBRUIKEN

## Menu Beveiliging

### Security (Beveiliging)

Schakel deze functie in om een wachtwoord te vragen voordat u de projector gebruikt.

- **Off (Uit):** kies "Off (Uit)" om de projector te kunnen inschakelen zonder wachtwoordverificatie.
- **On (Aan):** kies "On (Aan)" om de beveiligingsverificatie te gebruiken wanneer de projector wordt ingeschakeld.

### Security Timer (Beveiligingstimer)

Selecteer de tijdfunctie (Month (Maand)/Day (Dag)/Hour (Uur)) om het aantal uren in te stellen dat de projector kan worden gebruikt. Nadat deze duur is verstreken, zult u worden gevraagd uw wachtwoord opnieuw in te voeren.

### Change Password (Wachtwoord wijzigen)

Gebruik dit om het wachtwoord dat wordt gevraagd bij het inschakelen van de projector, in te stellen of te wijzigen.

## HDMI Link Instellingen menu

**Opmerking:** Als u met HDMI-kabels apparaten met de projector verbindt die HDMI CEC-compatibel zijn, kunt u ze besturen met dezelfde inschakel- of uitschakelstatus met de bediening voor HDMI Link in het OSD van de projector. Hiermee kunt u een of meer apparaten in een groep in- of uitschakelen via de functie HDMI Link. In een gebruikelijke configuratie kan de dvd-speler zijn aangesloten op de projector via een versterker of thuisbioscoop.

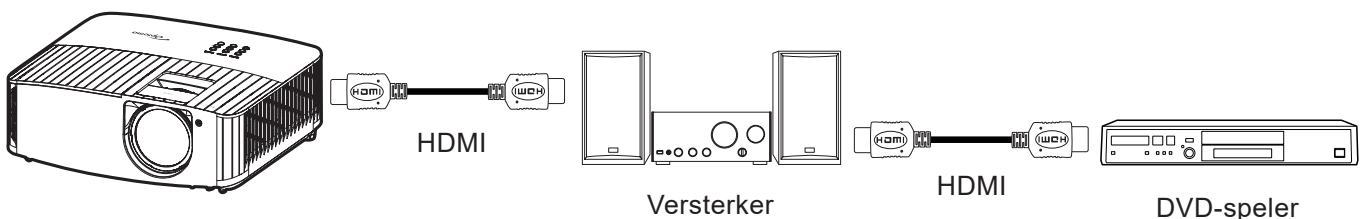

### HDMI Link

De functie HDMI Link in- of uitschakelen. De opties Inclusief TV, Power on Link, en Power off Link zijn alleen beschikbaar als de instelling is ingesteld op "On (Aan)".

### Power On Link

CEC inschakelopdracht.

- **Mutual:** Zowel projector als CEC-apparaat worden tegelijk ingeschakeld.
- **PJ --> Device (PJ -->Apparaat):** Het CEC-apparaat wordt alleen ingeschakeld nadat de projector is ingeschakeld.
- **Device --> PJ (Apparaat --> PJ):** De projector wordt alleen ingeschakeld nadat het CEC-apparaat is ingeschakeld.

### Power Off Link

Schakel deze functie in zodat HDMI Link en de projector automatisch tegelijk worden uitgeschakeld.

## Menu Testpatroon

Selecteer voor het testpatroon uit groen raster, magenta raster, wit raster, wit of uit (deze functie uitschakelen).

## Menu AB instellingen

### IR Function (IR-functie)

Geef de IR-functie-instelling.

- **On (Aan):** Kies "On (Aan)", de projector kan met de afstandsbediening worden bediend vanaf de IR-ontvangers op de boven- en voorkant.

# DE PROJECTOR GEBRUIKEN

- **Off (Uit):** Kies "Off (Uit)", de projector kan met de afstandsbediening worden bediend. Door "Off (Uit)" te selecteren, kunt u het toetsenblok weer gebruiken.

## User1 (Gebruiker 1)/ User2 (Gebruiker 2)/ User3 (Gebruiker 3)

Wijs de standaardfunctie toe voor User1 (Gebruiker 1), User2 (Gebruiker 2), of User3 (Gebruiker 3) tussen Test Pattern (Testpatroon), Brightness (Helderheid), Contrast, Sleep Timer (Slaaptimer), Color Matching (Kleurafstemming), Color Temp. (Kleurtemperatuur), Gamma, Projection (Projectie) of Lamp Settings (Lampinstellingen).

## Menu Projector-ID

De ID-definitie kan worden ingesteld via het menu (bereik 0 ~ 99), en biedt de gebruiker via RS232-besturing de controle over een individuele projector.

## 12 V activering menu

Gebruik deze functie om de activering in of uit te schakelen.

**Opmerking:** 3,5 mm minstekker die 12V 500mA (max.) uitvoert voor de bediening van het relaisstelsel.

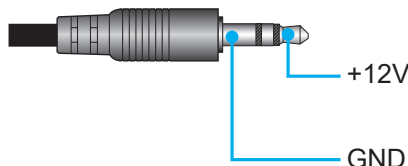

- **On (Aan):** kies "On (Aan)" om de activering in te schakelen.
- **Off (Uit):** kies "Off (Uit)" om de activering uit te schakelen.

## Menu Opties

### Language (Taal)

Selecteer het meertalige OSD-menu tussen Engels, Duits, Frans, Italiaans, Spaans, Portugees, Vereenvoudigd Chinees, Traditioneel Chinees, Japans, Koreaans en Russisch.

### Menu Settings (Menu Instellingen)

Stel de menulocatie in op het scherm en configureer de instellingen voor het menu Timer.

- **Menu Location (Menulocatie):** Selecteer de locatie van het menu op het weergavescherm.
- **Menu Timer:** Stel de duur in dat het OSD-menu zichtbaar moet blijven op het scherm.

### Auto Source (Autobron)

Kies deze optie om de projector automatisch een beschikbare invoerpoort te laten zoeken.

### Input Source (Invoerbron)

Kies voor de ingangsbron tussen HDMI1 en HDMI2.

### High Altitude (Grote hoogte)

Wanneer "On (Aan)" is geselecteerd, draaien de ventilatoren sneller. Deze functie is nuttig in gebieden op grote hoogte waar de lucht dun is.

### Display Mode Lock

Kies "On (Aan)" of "Off (Uit)" om de instellingen voor het aanpassen van de weergavemodus te vergrendelen of te ontgrendelen.

### Keypad Lock (Toetsenblokvergrendeling)

Wanneer de toetsenbordvergrendeling is ingesteld op "On (Aan)", wordt het toetsenblok vergrendeld. De projector kan echter met de afstandsbediening worden bediend. Door "Off (Uit)" te selecteren, kunt u het toetsenblok weer gebruiken.

# DE PROJECTOR GEBRUIKEN

## Information Hide (Info verbergen)

Schakel deze functie in om het informatiebericht te verbergen.

- **Off (Uit):** kies “Off (Uit)” om het bericht “zoeken” weer te geven.
- **On (Aan):** kies “On (Aan)” om het infobericht te verbergen.

## Logo

Gebruik deze functie om het gewenste opstartscherm in te stellen. Als er wijzigingen zijn uitgevoerd, worden ze van kracht wanneer de projector de volgende keer wordt ingeschakeld.

- **Default (Standaard):** het standaard opstartscherm.
- **Neutral (Neutraal):** Het logo wordt niet weergegeven op het opstartscherm.

## Background Color (Achtergrondkleur)

Gebruik deze functie om een blauwe, rode, groene of grijze kleur of niets weer te geven als er geen signaal beschikbaar is.

## Menu Reset

### Reset OSD

Stel de standaard fabrieksinstellingen voor de instellingen van het schermmenu opnieuw in.

### Reset to Default (Reset naar standaard)

Stel de standaard fabrieksinstellingen voor alle instellingen opnieuw in.

## Menu Info

Geef de projectorinformatie weer zoals hieronder:

- Regulatory (Gereguleerd)
- Serial Number (Serial Number)
- Source (Bron)
- Resolution (Resolutie)
- Refresh Rate (Vernieuwingsfrequentie)
- Display Mode (Beeldschermmodus)
- Lamp Hours (Lamp Hours (Lampuren))
- Projector-ID
- Brightness Mode (Helderheidsmodus)
- FW Version (FW-versie)

# EXTRA INFORMATIE

## Compatibele resoluties

### Videocompatibiliteit

Signaal	Resolution (Resolutie)
SDTV	480i/p, 576i/p
HDTV	720p (50/60Hz), 1080i (50/60Hz), 1080p (24/50/60Hz)
UHD	2160p (24/50/60Hz)

Videotiming in details:

Signaal	Resolution (Resolutie)	Vernieuwingsfrequentie (Hz)	Opmerkingen
SDTV (480i)	640 x 480	60	Voor component
SDTV (480p)	640 x 480	60	
SDTV (576i)	720 x 576	50	
SDTV (576p)	720 x 576	50	
HDTV (720p)	1280 x 720	50/60	
HDTV (1080i)	1920 x 1080	50/60	
HDTV (1080p)	1920 x 1080	24/50/60	
UHD (2160p)	3840 x 2160	24/50/60	Voor 4K UHD

**Opmerking:** Zoektijd voor elke I/O-poort is minder dan 5 seconden, behalve voor de HDMI-poort.

### Computercompatibiliteit

Timingtabel voor PC:

Signaal	Resolution (Resolutie)	H. frequentie	Vernieuwingsfrequentie	Video	Digitaal	Opmerking
		(KHz)	(Hz)			
SVGA	800 x 600	35,2	56,3	Nvt.	√	56Hz
SVGA	800 x 600	37,9	60,3	Nvt.	√	60Hz
SVGA	800 x 600	46,9	75	Nvt.	√	Nvt.
SVGA	800 x 600	48,1	72,2	Nvt.	√	72Hz
SVGA	800 x 600	53,7	85,1	Nvt.	√	85Hz
SVGA	832 x 624	Nvt.	75	Nvt.	√	Nvt.
XGA	1024 x 768	48,4	60	Nvt.	√	Nvt.
XGA	1024 x 768	56,5	70,1	Nvt.	√	70Hz
XGA	1024 x 768	60	75	Nvt.	√	Nvt.
XGA	1024 x 768	68,7	85	Nvt.	√	Nvt.
XGA	1024 x 768	Nvt.	120	Nvt.	Nvt.	Nvt.
XGA	1152 x 864	Nvt.	75	Nvt.	√	Nvt.
HD720	1280 x 720	Nvt.	50	Nvt.	√	Nvt.
HD720	1280 x 720	Nvt.	60	Nvt.	√	Nvt.
HD720	1280 x 720	92,62	120	Nvt.	Nvt.	Nvt.
WXGA	1280 x 768	47,4	60	Nvt.	√	Nvt.
WXGA	1280 x 768	Nvt.	75	Nvt.	√	Nvt.
WXGA	1280 x 768	Nvt.	85	Nvt.	√	Nvt.
WXGA-800	1280 x 800	Nvt.	60	Nvt.	√	Nvt.
SXGA	1280 x 1024	64	60	Nvt.	√	Nvt.
SXGA	1280 x 1024	80	75	Nvt.	√	Nvt.
SXGA	1280 x 1024	91,1	85	Nvt.	√	Nvt.



# EXTRA INFORMATIE

Signaal	Resolution (Resolutie)	H. frequentie	Vernieuwingsfrequentie	Video	Digitaal	Opmerking
		(KHz)	(Hz)			
SXGA+	1400 x 1050	Nvt.	60	Nvt.	Nvt.	Nvt.
UXGA	1600 x 1200	75	60	Nvt.	√	Nvt.
HD1080	1920 x 1080	Nvt.	24	Nvt.	√	Nvt.
HD1080	1920 x 1080	Nvt.	50	Nvt.	√	Nvt.
HD1080	1920 x 1080	Nvt.	60	Nvt.	√	Nvt.
WUXGA	1920 x 1200	Nvt.	60	Nvt.	√	Nvt.
HDTV	1920 x 1080i	Nvt.	50	Nvt.	√	Nvt.
HDTV	1920 x 1080i	Nvt.	60	Nvt.	√	Nvt.
HDTV	1920 x 1080p	Nvt.	24	Nvt.	√	Nvt.
HDTV	1920 x 1080p	Nvt.	50	Nvt.	√	Nvt.
HDTV	1920 x 1080p	Nvt.	60	Nvt.	√	Nvt.
HDTV	1280 x 720	45	60	√	Nvt.	Nvt.
HDTV	1280 x 720p	Nvt.	50	Nvt.	√	Nvt.
HDTV	1280 x 720p	Nvt.	60	Nvt.	√	Nvt.
SDTV	720 x 576	31,3	50	√	Nvt.	Nvt.
SDTV	720 x 576i	Nvt.	50	Nvt.	√	Nvt.
SDTV	720 x 576p	Nvt.	50	Nvt.	√	Nvt.
SDTV	720 x 480	31,5	60	√	Nvt.	Nvt.
SDTV	720 x 480i	Nvt.	60	Nvt.	√	Nvt.
SDTV	720 x 480p	Nvt.	60	Nvt.	√	Nvt.

**Opmerking:** “√” betekent dat de resolutie wordt ondersteund, “Nvt.” betekent dat de resolutie niet wordt ondersteund.

Timingtabel voor MAC:

Resolution (Resolutie)	Hz	Analoog
800 x 600	60	√
800 x 600	72	√
800 x 600	75	√
800 x 600	85	√
1024 x 768	60	√
1024 x 768	70	√
1024 x 768	75	√
1024 x 768	85	√
1280 x 720	60	√
1280 x 768	60	√
1280 x 768	75	√
1280 x 768	85	Nvt.
1280 x 800	60	√
1280 x 1024	60	√
1280 x 1024	75	√
1920 x 1080	60	√
1920 x 1200 <sup>(*)</sup>	60	√
3840 x 2160	60	√

**Opmerking:**

- “√” betekent dat de resolutie wordt ondersteund, “Nvt.” betekent dat de resolutie niet wordt ondersteund.
- (\*1) 1920 x 1200 @ 60Hz ondersteunt alleen RB (reduced blanking).

## Ingangssignaal voor HDMI

Signaal	Resolution (Resolutie)	Vernieuwingsfrequentie (Hz)	Opmerkingen voor Mac
SVGA	800 x 600	60/72/85/120	Mac 60/72/85
XGA	1024 x 768	60/70/75/85/120	Mac 60/70/75/85
SDTV(480I)	640 x 480	60	Nvt.
SDTV(480P)	640 x 480	60	Nvt.
SDTV(576I)	720 x 576	50	Nvt.
SDTV(576P)	720 x 576	50	Nvt.
HDTV(720p)	1280 x 720	50/60	Mac 60
WXGA	1280 x 768	60/75/85	Mac 75
WXGA	1280 x 800	60/120	Mac 60
WXGA(*2)	1366 x 768	60	Nvt.
WXGA+	1440 x 900	60	Mac 60
SXGA	1280 x 1024	60/75/85	Mac 60/75
SXGA+	1400 x 1050	60/85	Nvt.
UXGA	1600 x 1200	60/65/70/75/85	Nvt.
HDTV(1080I)	1920 x 1080	50/60	Nvt.
HDTV(1080p)	1920 x 1080	24/30/50/60/120	Mac 60
WUXGA	1920 x 1200(*1)	60	Mac 60RB
UHD(2160p)	3840 x 2160	24/30/50/60	Mac 24/30
UHD(2160p)	4096 X 2160	24/30/50/60	Mac 24

### Opmerking:

- “√” betekent dat de resolutie wordt ondersteund, “Nvt.” betekent dat de resolutie niet wordt ondersteund.
- (\*1) 1920 x 1200 @ 60Hz ondersteunt alleen RB (reduced blanking).
- (\*2) Standaard timing Windows 10.

## Extended Display Identification Data (EDID)-tabellen

Digitaal signaal (HDMI 2.0):

B0/Vastgelegde timing	B0/Standaard timing	B0/Standaard timing	B1/Videomodus	B1/Detail timing
Digitaal: Oorspronkelijke resolutie: 3840 x 2160 @ 60Hz				
800 x 600 @ 56Hz	1280 x 800 @ 60Hz	3840 x 2160 @ 60Hz (standaard)	720 x 480i @ 60Hz 16:9	1920 x 1080 @ 120Hz
800 x 600 @ 60Hz	1280 x 1024 @ 60Hz		720 x 480p @ 60Hz 4:3	1366 x 768 @ 60Hz
800 x 600 @ 72Hz	1920 x 1200 @ 60Hz		720 x 576i @ 50Hz 16:9	1920 x 1080 @ 240Hz
800 x 600 @ 75Hz	800 x 600 @ 120Hz		720 x 576p @ 50Hz 4:3	
832 x 624 @ 75Hz	1024 x 768 @ 120Hz		1920 x 1080i @ 60Hz 16:9	
1024 x 768 @ 60Hz	1280 x 800 @ 120Hz		1920 x 1080i @ 50Hz 16:9	
1024 x 768 @ 70Hz			1920 x 1080p @ 60Hz 16:9	
1024 x 768 @ 75Hz			1920 x 1080p @ 50Hz 16:9	
1280 x 1024 @ 75Hz			1920 x 1080p @ 24Hz 16:9	
1152 x 870 @ 75Hz			3840 x 2160 @ 24Hz	
			3840 x 2160 @ 25Hz	
			3840 x 2160 @ 30Hz	
			3840 x 2160 @ 50Hz	
			3840 x 2160 @ 60Hz	
			4096 x 2160 @ 24Hz	

# EXTRA INFORMATIE

B0/Vastgelegde timing	B0/Standaard timing	B0/Standaard timing	B1/Videomodus	B1/Detail timing
			4096 x 2160 @ 25Hz	
			4096 x 2160 @ 30Hz	
			4096 x 2160 @ 50Hz	
			4096 x 2160 @ 60Hz	

## True 3D-videocompatibiliteit

<i>Invoerresolutie</i>	HDMI 1.4a 3D invoer	Ingangstiming			
			1280 x 720P @ 50Hz	Top and Bottom	
			1280 x 720P @ 60Hz	Top and Bottom	
			1280 x 720P @ 50Hz	Frame packing	
			1280 x 720P @ 60Hz	Frame packing	
			1920 x 1080i @ 50Hz	Side-by-Side (Half)	
			1920 x 1080i @ 60Hz	Side-by-Side (Half)	
			1920 x 1080P @ 24Hz	Top and Bottom	
			1920 x 1080P @ 24Hz	Frame packing	
		HDMI 1.3		1920 x 1080i @ 50Hz	Side-by-Side (Half)
			1920 x 1080i @ 60Hz		
			1280 x 720P @ 50Hz		
			1280 x 720P @ 60Hz		
			1920 x 1080i @ 50Hz	Top and Bottom	TAB-modus is aan
			1920 x 1080i @ 60Hz		
			1280 x 720P @ 50Hz		
			1280 x 720P @ 60Hz		
			480i 1024 x 768 @ 120Hz	HQFS	3D-zoeken is Frame sequential
			1280 x 720 @ 120Hz		

### Opmerking:

# EXTRA INFORMATIE

## Beeldgrootte en projectieafstand

Diagonale lengte (inch) van 16:9 scherm	Schermgrootte B x H				Projectie-afstand (D)				Verschuiving (HD)	
	(m)		(inch)		(m)		(ft)		(m)	(inch)
	Breedte	Hoogte	Breedte	Hoogte	Breedbeeld	Tele	Breedbeeld	Tele		
36,43	0,81	0,45	31,75	17,90	0,40	Nvt.	1,31	Nvt.	0,08	3,15
50,00	1,11	0,62	43,58	24,50	0,55	Nvt.	1,80	Nvt.	0,10	3,94
60,00	1,33	0,75	52,29	29,40	0,66	Nvt.	2,17	Nvt.	0,12	4,72
70,00	1,55	0,87	61,01	34,30	0,77	Nvt.	2,53	Nvt.	0,14	5,51
80,00	1,77	1	69,73	39,20	0,88	Nvt.	2,89	Nvt.	0,16	6,30
90,00	1,99	1,12	78,44	44,10	0,99	Nvt.	3,25	Nvt.	0,18	7,09
100,00	2,21	1,25	87,16	49,00	1,10	Nvt.	3,61	Nvt.	0,19	7,48
120,00	2,66	1,49	104,59	58,80	1,32	Nvt.	4,33	Nvt.	0,24	9,45
150,00	3,32	1,87	130,74	73,50	1,65	Nvt.	5,41	Nvt.	0,30	11,81
180,00	3,98	2,24	156,88	88,20	1,98	Nvt.	6,50	Nvt.	0,36	14,17
200,00	4,43	2,49	174,32	98,10	2,20	Nvt.	7,22	Nvt.	0,40	15,75
250,00	5,53	3,11	217,89	122,60	2,75	Nvt.	9,02	Nvt.	0,50	19,69
300,53	6,65	3,74	261,93	147,30	3,30	Nvt.	10,83	Nvt.	0,60	23,62

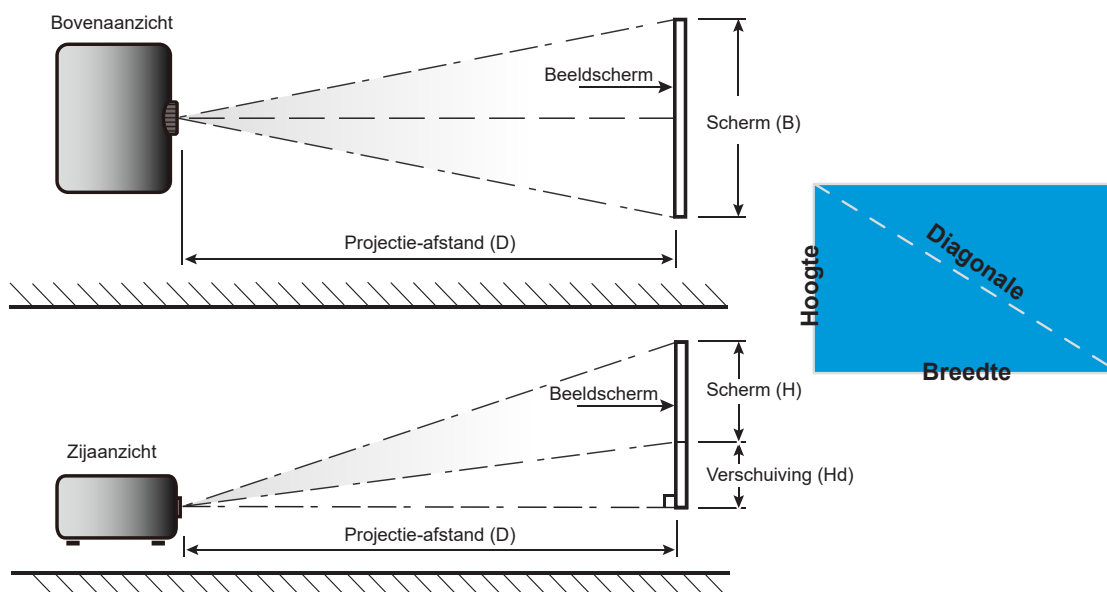

# EXTRA INFORMATIE

## Projectorafmetingen en plafondmontage

1. Gebruik de plafondmontage van Optoma om schade aan uw projector te voorkomen.
2. Als u een plafondmontageset van een derde wilt gebruiken, moet u controleren of de schroeven die worden gebruikt om de set op de projector te monteren, aan de volgende specificaties voldoen:
  - Type schroef: M4 voor tweepunts montage of M6 voor eenpunts montage
  - Minimale schroeflengte: 10mm

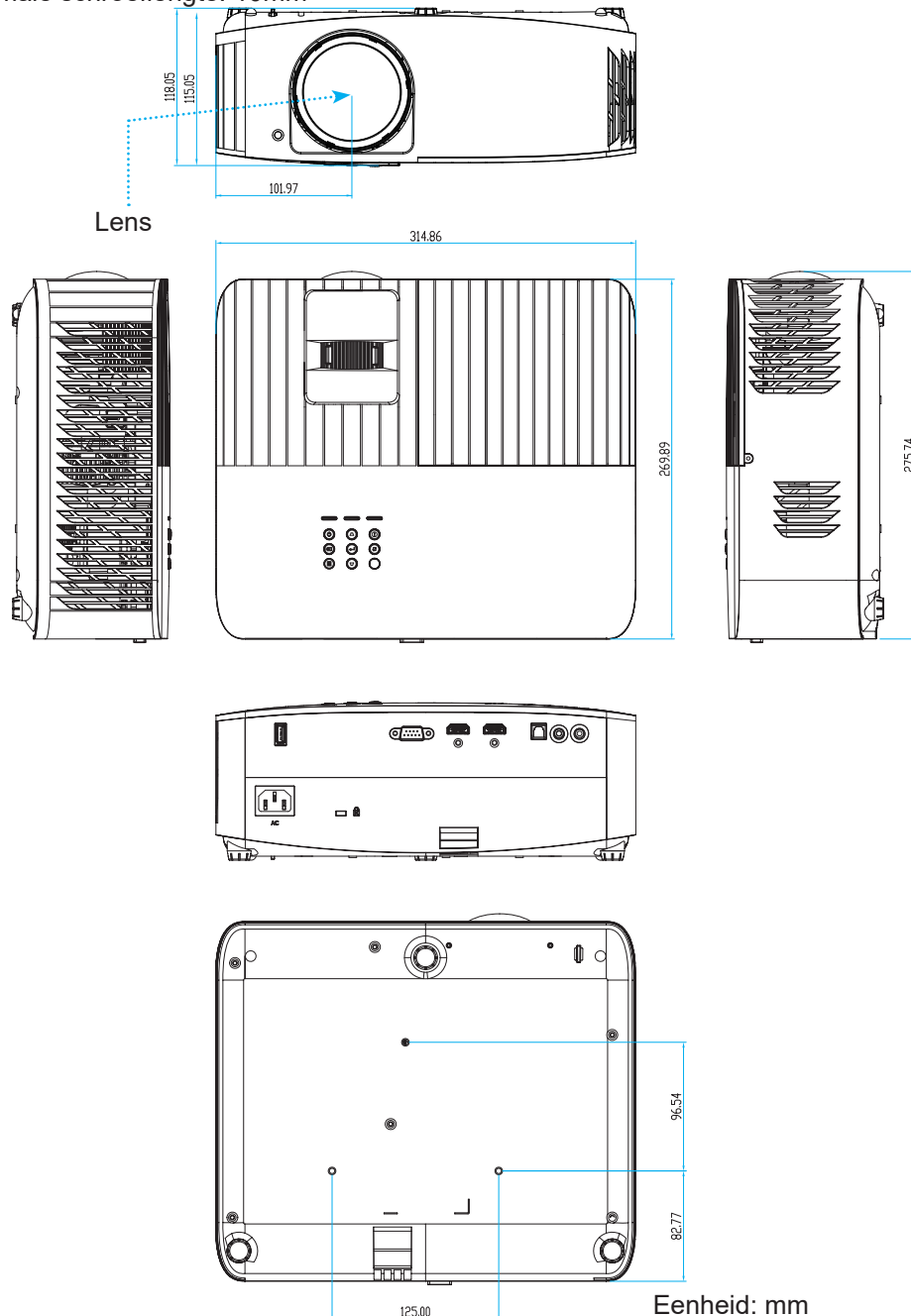

**Opmerking:** Wanneer schade wordt veroorzaakt door een onjuiste installatie, wordt de garantie ongeldig.



Waarschuwing:

- Als u een plafondmontageset van een ander bedrijf aanschaft, moet u ervoor zorgen dat u de juiste schroefgrootte gebruikt. De schroefgrootte zal verschillen afhankelijk van de dikte van de montageplaat.
- Zorg dat u een opening van minstens 10 cm tussen het plafond en de onderkant van de projector behoudt.
- Vermijd het installeren van de projector in de buurt van een warmtebron.





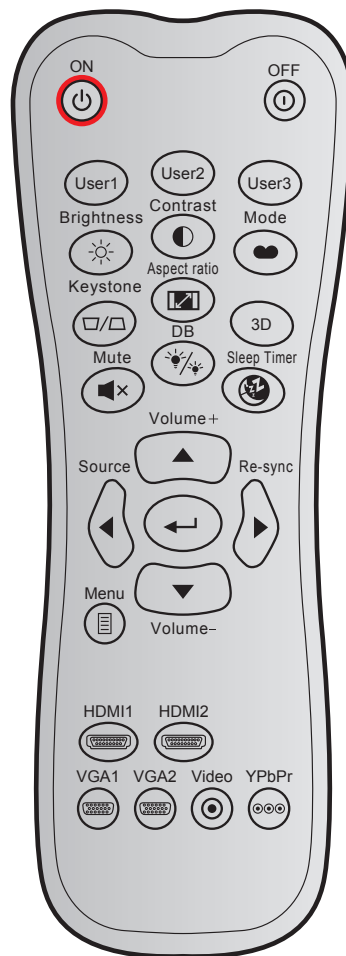







# EXTRA INFORMATIE

## IR-afstandsbedieningscodes



Toets	NEC- formaat	Klantcode		Toetscode		Beschrijving	
		Byte 1	Byte 2	Byte 3	Byte 4		
Inschakelen		FORMAAT 1	32	CD	02	FD	Indrukken om de projector in te schakelen.
Power off		FORMAAT 1	32	CD	2E	D1	Indrukken om de projector uit te schakelen.
Gebruiker 1		FORMAAT 1	32	CD	36	C9	Door de gebruiker gedefinieerde toetsen.
Gebruiker 2		FORMAAT 1	32	CD	65	9A	
Gebruiker 3		FORMAAT 1	32	CD	66	99	
Brightness (Helderheid)		FORMAAT 1	32	CD	41	BE	Past de helderheid van het beeld aan.
Contrast		FORMAAT 1	32	CD	42	BD	Beheert het verschil tussen de helderste en donkerste gedeelten van het beeld.
Beeldschermmodus		FORMAAT 1	32	CD	05	FA	Selecteer een weergavemodus voor geoptimaliseerde instellingen voor verschillende toepassingen.
Keystone		FORMAAT 1	32	CD	07	F8	Indrukken om de beeldvervorming aan te passen die door het kantelen van de projector wordt veroorzaakt.

# EXTRA INFORMATIE

Toets	NEC- formaat	Klantcode		Toetscode		Beschrijving	
		Byte 1	Byte 2	Byte 3	Byte 4		
Aspect ratio 	FORMAAT 1	32	CD	64	9B	Indrukken om de beeldverhouding van een weergegeven beeld te wijzigen.	
3D (Drie dimensies)	FORMAAT 1	32	CD	89	76	Druk hierop om de 3D-modusfunctie in/uit te schakelen	
Mute (Dempen) 	FORMAAT 1	32	CD	52	AD	Schakelt de audio tijdelijk uit/aan.	
DB (Dynamic Black) 	FORMAAT 1	32	CD	44	BB	Past automatisch de helderheid van het beeld aan voor een optimaal contrast.	
Slaaptimer 	FORMAAT 1	32	CD	63	9C	Stelt het interval in voor de afteltimer.	
Volume +	FORMAAT 2	32	CD	11	EE	Aanpassen om het volume te verhogen.	
▲		FORMAAT 2	32	CD	11	EE	Gebruik ▲, ◀, ▶ of ▼ om items te selecteren of aanpassingen aan te brengen aan uw selectie.
◀		FORMAAT 2	32	CD	10	EF	
▶		FORMAAT 2	32	CD	12	ED	
▼		FORMAAT 2	32	CD	14	EB	
Source (Bron)	FORMAAT 2	32	CD	10	EF	Druk op "Bron" om een invoersignaal te selecteren.	
Entertoets 	FORMAAT 1	32	CD	0F	F0	Bevestig uw itemselectie.	
Re-sync	FORMAAT 2	32	CD	12	ED	Synchroniseert de projector automatisch met de invoerbron.	
Volume -	FORMAAT 2	32	CD	14	EB	Aanpassen om het volume te verlagen.	
Menu 	FORMAAT 1	32	CD	0E	F1	Geef het OSD-menu voor de projector weer of sluit het af.	
HDMI1 	FORMAAT 1	32	CD	16	E9	Druk op "HDMI1" om de bron van de HDMI 1-aansluiting te kiezen.	
HDMI2 	FORMAAT 1	32	CD	30	CF	Druk op "HDMI2" om de bron van de HDMI 2-aansluiting te kiezen.	
VGA1 	FORMAAT 1	32	CD	1B	E4	Geen functie	
VGA2 	FORMAAT 1	32	CD	1E	E1	Geen functie	
Video 	FORMAAT 1	32	CD	1C	E3	Geen functie	
YPbPr 	FORMAAT 1	32	CD	17	E8	Geen functie	

# EXTRA INFORMATIE

## Probleemoplossing

Is er een probleem met de projector, zie dan de volgende informatie. Neem contact op met uw lokale verdeler of met een onderhoudsdienst als het probleem zich blijft voordoen.

## Beeldproblemen

- ❓ *Er verschijnt geen beeld op het scherm*
  - Controleer of alle kabels en voedingen correct en stevig zijn aangesloten, zoals beschreven in het hoofdstuk "Configuratie En Installatie".
  - Controleer of de pinnen van de aansluitingen niet zijn gebogen of gebroken.
  - Controleer of de functie "Dempen" niet is ingeschakeld.
  
- ❓ *Beeld is niet scherpgesteld*
  - Stel de scherpstelring op de projectorlens bij. Zie pagina 16.
  - Zorg dat het projectiescherm tussen de vereiste afstand van de projector is. (Raadpleeg de pagina's 44).
  
- ❓ *Het beeld wordt uitgerekt wanneer een 16:9 DVD-titel wordt weergegeven*
  - Wanneer u een anamorfe DVD of 16:9 DVD afspeelt, zal de projector het beste beeld in 16: 9 formaat aan projectorzijde weergeven.
  - Als u een DVD-titel in LBX-formaat afspeelt, moet u het formaat in het OSD van de projector wijzigen naar LBX.
  - Als u een DVD-titel in 4:3-formaat afspeelt, moet u het formaat in het OSD van de projector wijzigen naar 4:3.
  - Stel het beeldschermformaat in op de breedte-hoogteverhouding 16:9 (breed) op uw DVD-speler.
  
- ❓ *Het beeld is te klein of te groot*
  - Plaats de projector dichterbij of verder van het scherm.
  - Druk op "Menu" op het projectorpaneel, ga naar "Display (Weergave)-->Aspect Ratio (Beeldverhouding)". Probeer de verschillende instellingen.
  
- ❓ *Het beeld heeft schuine zijden:*
  - Verplaats de projector indien mogelijk zodat deze gecentreerd en onder de onderkant van het scherm is gericht.
  
- ❓ *Het beeld is omgedraaid*
  - Selecteer "Setup (INSTELLING)-->Projection (Projectie)" in het OSD en pas de richting van de projectie aan.
  
- ❓ *Vaag dubbel beeld*
  - Zorg ervoor dat "Display Mode (Beeldschermmodus)" niet 3D is om te vermijden dat het normale 2D-beeld wordt weergegeven als wazig dubbel beeld.



# EXTRA INFORMATIE

## Overige problemen

-  *De projector reageert op geen enkele besturing*
- Schakel, indien mogelijk, de projector uit en trek vervolgens de voedingskabel uit. Wacht 20 seconden voordat u de voeding opnieuw aansluit.

## Problemen met de afstandsbediening

-  *Als de afstandsbediening niet werkt*
- Controleer de bedieningshoek van de afstandsbediening is gericht binnen  $\pm 15^\circ$  ten opzichte van de IR-ontvangers op de projector.
  - Controleer of er geen hindernissen zijn tussen de afstandsbediening en de projector. Ga binnen 6 m (~19 ft) van de projector staan.
  - Controleer of de batterijen juist zijn geplaatst.
  - Vervang de batterijen als ze leeg zijn.

## Waarschuwingsindicator

Wanneer de waarschuwingsindicatoren (zie hieronder) oplichten of knipperen, wordt de projector automatisch uitgeschakeld:

- Wanneer de LED-indicator "LAMP" rood is opgelicht en de indicator "Aan/Stand-by" rood knippert.
- Wanneer de LED-indicator "TEMP" rood is opgelicht en de indicator "Aan/Stand-by" rood knippert. Dit geeft aan dat de projector oververhit is. In normale omstandigheden kan de projector opnieuw worden ingeschakeld.
- Als de LED-indicator "TEMP" rood knippert en als de indicator "Aan/Stand-by" rood knippert.

Koppel de voedingskabel los van de projector, wacht 30 seconden en probeer het opnieuw. Als de waarschuwingsindicator oplicht of knippert, moet u contact opnemen met een servicecentrum in de buurt voor hulp.

# EXTRA INFORMATIE

## Berichten LED-lamp

Bericht	LED Aan/Stand-by		Temperatuur-LED	Lamp-LED
	(Rood)	(Blauw)	(Rood)	(Rood)
Stand-bytoestand (Ingang voedingskabel)	Stabiel licht			
Inschakelen (opwarmen)		Knipperend (0,5 sec uit / 0,5 sec aan)		
Inschakelen en lampverlichting		Stabiel licht		
Power off (afkoelen)		Knipperend (0,5 sec uit / 0,5 sec aan). Terug naar stabiel rood lampje wanneer de koelventilator uitschakelt.		
Fout (lamp defect)	Knipperend			Stabiel licht
Fout (Vent.defect)	Knipperend		Knipperend	
Fout (Over temp.)	Knipperend		Stabiel licht	
Stand-bytoestand (Inbrandingsmodus)		Knipperend		
Inbranden (waarschuwing)		Knipperend		
Inbranden (afkoelen)		Knipperend		
Inbranden (Lampverlichting)		Knipperend (3 sec aan / 1 sec uit)		
Inbranden (Lamp uit)		Knipperend (1 sec aan / 3 sec uit)		

- Uitschakelen:

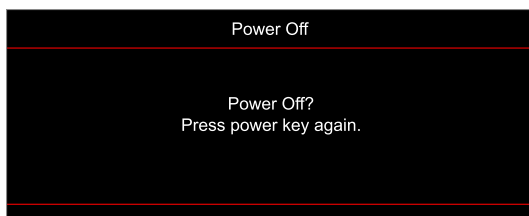

- Temperatuurwaarschuwing:

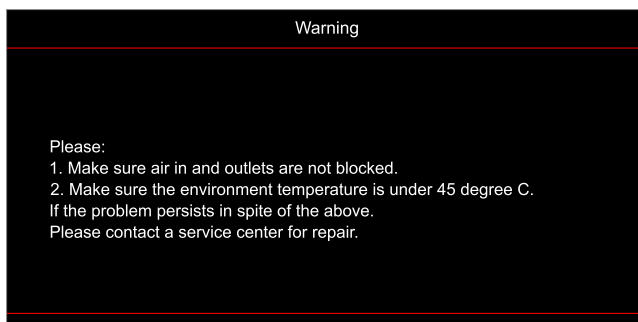

# EXTRA INFORMATIE

- Lampwaarschuwing:

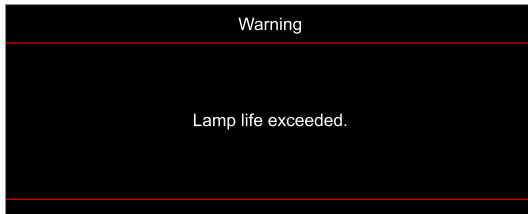

- Ventilator defect:

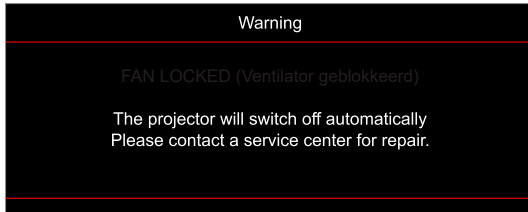

- Buiten weergavebereik:

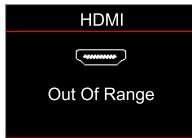

- Uitschakelwaarschuwing:

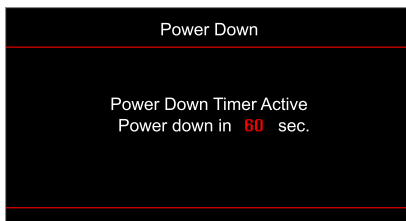

# EXTRA INFORMATIE

## Specificaties

Optisch	Beschrijving
Technologie	Texas Instrument DMD, 0,65" 4K UHD ECD DMD x1 met 4-wegs XPR-actuator
Uitgangsresolutie	4K UHD 3840 x 2160
Maximale invoerresolutie	Grafisch tot 3840x2160@60Hz <ul style="list-style-type: none"><li>• HDMI1 (2.0): 3840x2160@60Hz</li><li>• HDMI2 (2.0): 3840x2160@60Hz</li></ul> Maximum bandbreedte: <ul style="list-style-type: none"><li>• HDMI 2.0: 600MHz</li></ul>
Lens	<ul style="list-style-type: none"><li>• Projectieverhouding: 0,496 ±3%</li><li>• F-stop: 2,8</li><li>• Brandpuntsafstand: 7,51 mm</li></ul>
Offset	116% ±5%
Afbeeldingsgrootte	36,43~300,53", geoptimaliseerd bij 89,07" breed bij 0,978m
Projectieafstand	0,4m~3,3m
I/Os	<ul style="list-style-type: none"><li>• HDMI 2,0 x2</li><li>• USB Type-A voor USB-voeding 5V/1,5A en service</li><li>• Audio-uitgang 3,5mm</li><li>• S/PDIF</li><li>• 12V Uit</li><li>• RS232 (D-SUB9)</li></ul>
Kleur	1073,4 miljoen kleuren
Scansnelheid	<ul style="list-style-type: none"><li>• Horizontale scanfrequentie: 31~135 KHz</li><li>• Verticale scanfrequentie: 24~120Hz en 240Hz voor 1080P</li></ul>
Luidspreker	10W x1
Energieverbruik	<ul style="list-style-type: none"><li>• Maximaal: (Heldere modus)<ul style="list-style-type: none"><li>• 300W (typisch), 330W(max)@110VAC</li><li>• 290W (typisch), 320W(max)@220VAC</li></ul></li><li>• Minimaal: (ECO-modus)<ul style="list-style-type: none"><li>• 210W (typisch), 231W(max)@110VAC</li><li>• 200W (typisch), 220W(max)@220VAC</li></ul></li></ul>
Stroomvereisten	100~240V ±10%, AC 50/60Hz
Ingangsstroom	3,3A
Installatie oriëntaties	Voorkant, achterkant, plafond- bovenkant, achterkant- bovenkant
Afmetingen (B x D x H)	<ul style="list-style-type: none"><li>• Zonder voet: 315 x 270 x 115 mm (12,40 x 10,62 x 4,52 inches)</li><li>• Met voet: 315 x 270 x 118 mm (12,40 x 10,62 x 4,64 inches)</li></ul>
Gewicht	3,5 kg (7,71 lbs)
Milieu	Werkt bij 5~40°C, 10%~80% vochtigheid (niet-condenserend)

**Opmerking:** Alle specificaties kunnen zonder voorafgaande kennisgeving worden gewijzigd.



# EXTRA INFORMATIE

## Wereldwijde kantoren Optoma

Neem contact op met uw lokaal kantoor voor reparaties of ondersteuning.



### USA

Optoma Technology, Inc.  
47697 Westinghouse Drive.  
Fremont, Ca 94539

 888-289-6786  
 510-897-8601  
 [services@optoma.com](mailto:services@optoma.com)



### Canada

Optoma Technology, Inc.  
47697 Westinghouse Drive.  
Fremont, Ca 94539

 888-289-6786  
 510-897-8601  
 [services@optoma.com](mailto:services@optoma.com)

### Latijns-Amerika

Optoma Technology, Inc.  
47697 Westinghouse Drive.  
Fremont, Ca 94539

 888-289-6786  
 510-897-8601  
 [services@optoma.com](mailto:services@optoma.com)



### Europa

Unit 1, Network 41, Bourne End Mills  
Hemel Hempstead, Herts,  
HP1 2UJ, United Kingdom  
[www.optoma.eu](http://www.optoma.eu)  
Tel. service: +44 (0)1923 691865

 +44 (0) 1923 691 800  
 +44 (0) 1923 691 888  
 [service@tsc-europe.com](mailto:service@tsc-europe.com)



### Benelux BV

Randstad 22-123  
1316 BW Almere  
Nederland  
[www.optoma.nl](http://www.optoma.nl)

 +31 (0) 36 820 0252  
 +31 (0) 36 548 9052

### Frankrijk

Bâtiment E  
81-83 avenue Edouard Vaillant  
92100 Boulogne Billancourt, France

 +33 1 41 46 12 20  
 +33 1 41 46 94 35  
 [savoptoma@optoma.fr](mailto:savoptoma@optoma.fr)



### Spanje

C/ José Hierro,36 Of. 1C  
28522 Rivas VaciaMadrid,  
Spanje

 +34 91 499 06 06  
 +34 91 670 08 32



### Deutschland

Am Nordpark 3  
41069 Mönchengladbach  
Duitsland

 +49 (0) 2161 68643 0  
 +49 (0) 2161 68643 99  
 [info@optoma.de](mailto:info@optoma.de)

### Scandinavië

Lerpeveien 25  
3040 Drammen  
Noorwegen

 +47 32 98 89 90  
 +47 32 98 89 99  
 [info@optoma.no](mailto:info@optoma.no)

PO.BOX 9515  
3038 Drammen  
Noorwegen

### Korea

<https://www.optoma.com/kr/>

### Japan



<https://www.optoma.com/jp/>

### Taiwan

<https://www.optoma.com/tw/>

### China

Room 2001, 20F, Building 4,  
No.1398 Kaixuan Road,  
Changning District  
Shanghai, 200052, China

 +86-21-62947376  
 +86-21-62947375  
[www.optoma.com.cn](http://www.optoma.com.cn)

### Australië

<https://www.optoma.com/au/>

